

ZENMUSE H20

Quick Start Guide

快速入门指南

快速入門指南

クイックスタートガイド

퀵 스타트 가이드

Kurzanleitung

Guía de inicio rápido

Guide de démarrage rapide

Guida rapida

Snelstartgids

Guia de início rápido

Guia de Início Rápido

Краткое руководство

دليل البدء السريع

v1.2 2020.05

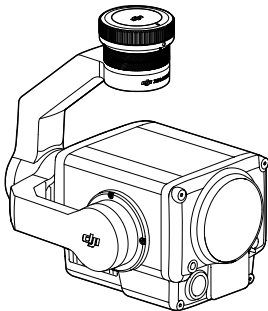

Contents

EN	Quick Start Guide	2
CHS	快速入门指南	7
CHT	快速入門指南	12
JP	クイックスタートガイド	17
KR	퀵 스타트 가이드	22
DE	Kurzanleitung	27
ES	Guía de inicio rápido	32
FR	Guide de démarrage rapide	37
IT	Guida rapida	42
NL	Snelstartgids	47
PT	Guia de início rápido	52
PT-BR	Guia de Início Rápido	57
RU	Краткое руководство	62
AR	دليل البدء السريع	67
	Compliance Information	72

Disclaimer and Warning

Congratulations on purchasing your new DJI™ product. The information in this document affects your safety and your legal rights and responsibilities. Please read this entire document and all safe and lawful practice DJI provided carefully, and visit the DJI official website (<http://www.dji.com>) to download the full version of the User Manual and carefully read all instructions and warnings therein before assemble, set and use. Failure to read and follow instructions and warnings in above documents or lack of strong awareness of safety during the operation may result in serious injury to yourself or others, or damage to your DJI product or damage to other objects. This document and all other collateral documents are subject to change at the sole discretion of SZ DJI Technology Co., Ltd. (DJI). They may be updated, changed or terminated without prior notification. For up to date product information, visit <http://www.dji.com> and click on the product page for this product.

DJI is a trademark of SZ DJI TECHNOLOGY CO., LTD. (abbreviated as "DJI") and its affiliated companies. Names of products, brands, etc., appearing in this manual are trademarks or registered trademarks of their respective owner companies.

Do Not Modify or Alter the Zenmuse H20

The ZENMUSE™ H20 has been calibrated specifically for the designated camera and lens before leaving the factory. No physical or mechanical modification or adjustment of the gimbal is required or recommended. Do not add any other component or device (such as a filter, lens hood, etc.) to the camera.

The Zenmuse H20 is a delicate instrument. Do not disassemble the gimbal or camera as this will cause permanent damage.

Only Use Compatible Aircraft

The Zenmuse H20 is currently compatible with the DJI MATRICE™ 300 RTK. It will also be compatible with other designated products in due course. To optimize the gimbal's performance, download the latest DJI Pilot app and update the latest aircraft firmware, otherwise the Zenmuse H20 may not function properly.

Safe Use

Make sure to operate your aircraft in the safest manner possible. Observe the procedures contained in the user manual and the online tutorials to mount and connect the gimbal to your aircraft. Please respect the AMA's national Model Aircraft Safety Code.

By using this product, you hereby signify that you have read this disclaimer and warning carefully and that you understand and agree to abide by all terms and conditions of this document and all relevant documents of this product. You agree that you are solely responsible for your own conduct while using this product, and for any consequences thereof. You agree to use this product only for purposes that are proper and in accordance with all applicable laws, rules, and regulations, including international and domestic airspace regulations, and all terms, precautions, practices, policies, and guidelines DJI has made and may make available.

DJI accepts no liability for damage, injury or any legal responsibility incurred directly or indirectly from the use of this product. The user shall observe safe and lawful practices including, but not limited to, those set forth in the User Manual.

In the Box

Gimbal and Camera
(microSD card included) x1

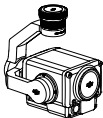

Storage Case* x1



Lens Cleaning Cloth x1



* The Zenmuse H20 Series has its own storage case only when purchased individually.

Zenmuse H20

The Zenmuse H20 gimbal and camera features both a zoom and a wide camera, which can quickly switch between zoom and wide image. This enables users to quickly switch to a high-magnification zoom image for detail observation after recognizing the target in a wide image. It is also equipped with a laser range finder, providing the target's distance and location information during search and rescue, or inspection to assist with rapid positioning and improve working efficiency.

Zenmuse H20 can be mounted onto the Matrice 300 RTK aircraft and stream live video to the DJI Pilot app.

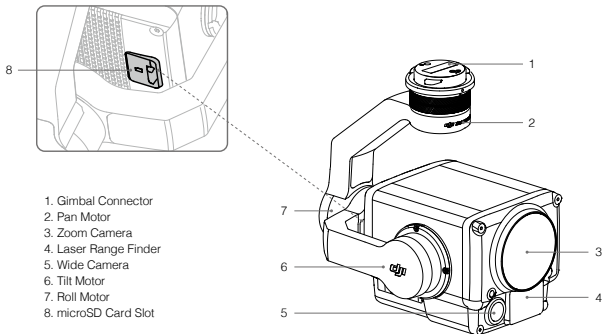

Installation

1. Remove the gimbal cap and lens protector.

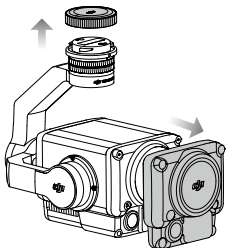

2. Rotate the gimbal connector of the Matrice 300 RTK aircraft to the unlocked position and insert the gimbal, and then rotate the gimbal connector to the locked position.

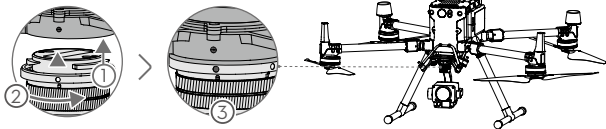

- Hold the gimbal connector firmly and apply a steady, firm rotating force when attaching or detaching the gimbal.
- Ensure the microSD card slot cover is firmly in place to prevent dust or moisture entering during usage or transportation.

Camera Controls

Remote Controller

Adjust the gimbal's tilt using the left dial and adjust its pan by the right dial. Press the shutter button or record button to take photos or record video. Toggle the 5D button to adjust the zoom (up and down) and EV value (left and right). The customizable button C1 can be used to recenter the gimbal, and the customizable button C2 can be used to switch between the main and auxiliary screen.

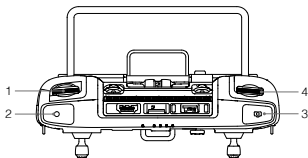

1. Left Dial
2. Record Button
3. Shutter Button
4. Right Dial
5. 5D Button
6. Customizable Button C2*
7. Customizable Button C1*

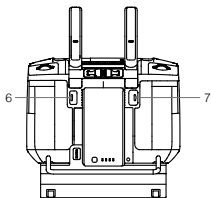
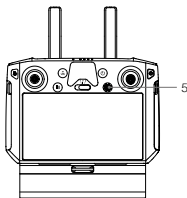

* The function for this button can be customized.

DJI Pilot App

The touch interface can be used for capturing photos, recording videos and playback. Intelligent functions such as High-Res Grid Photo and Night Scene are also available.



1. Laser Ranging
2. Camera and Zoom
3. Camera Parameters
4. Focus Mode
5. Auto Exposure Lock
6. Camera Settings
7. Photo/Video Toggle
8. Zoom Slider
9. Shutter/Record Button
10. Playback
11. Parameter Settings
12. Wide Camera View Switch Button

Specifications

General	
Name	Zenmuse H20
Dimensions	150×114×151 mm
Weight	678±5 g
Protection Rating	IP44
Laser Safety	Class 1M (IEC 60825-1:2014)
Supported Aircraft	Matrice 300 RTK
Gimbal	
Angular Vibration Range	±0.01°
Mount	Detachable

Zoom Camera	
Sensor	1/1.7" CMOS, Effective Pixels: 20M
Lens	Focal length: 6.83-119.94 mm (equivalent: 31.7-556.2 mm) Aperture: f/2.8-f/11 (normal), f/1.6-f/11 (night) Focus: 1 m to ∞ (wide), 8 m to ∞ (telephoto)
Wide Camera	
Sensor	1/2.3" CMOS, Effective Pixels: 12M
Lens	DFOV: 82.9° Focal length: 4.5 mm (equivalent: 24 mm) Aperture: f/2.8 Focus: 1 m to ∞
Laser Range Finder	
Wavelength	905 nm
Measuring Range	3-1200 m (Vertical reflecting surface with 12m diameter and 20% reflectivity)
Storage	
Supported SD Cards	Supports a microSD card with capacity of up to 128 GB. A UHS-I Speed Grade 3 rating microSD card is required.
Supported File System	FAT32 (\leq 32 GB), exFAT ($>$ 32 GB)
Environment	
Operating Temperature	-20° to 50° C
Storage Temperature	-20° to 60° C

免责声明与警告

感谢您购买 DJI™ 产品。本文所提及的内容关系到您的安全以及合法权益与责任。组装、设置和使用本产品之前，请仔细阅读本文档，并访问 DJI 官方网站（<http://www.dji.com>）下载完整版《用户手册》且仔细阅读其中的所有说明和警告，以确保对产品进行正确的设置。不遵循和不按照上述文档的说明与警告来操作，或操作过程中不具备强烈的安全注意意识，可能会给您和周围的人带来伤害，损坏本产品或其它物品。本文档及所有相关的文档最终解释权归深圳市大疆创新科技有限公司（“DJI”或“大疆创新”）所有。如有更新、改版或终止，恕不另行通知。请访问 DJI 官方网站以获取最新的产品信息。

DJI 是深圳市大疆创新科技有限公司及其关联公司的商标。本文出现的产品名称、品牌等，均为其所属公司的商标或注册商标。

请勿自行调整云台结构

ZENMUSE™ H20 云台出厂前已根据其搭载的相机和镜头完成调试。请不要自行调整云台或者改变其机械结构，也不要为相机增加其它外设（如滤镜、遮光罩）。

Zenmuse H20 结构精密，请勿自行对 Zenmuse H20 作任何拆装，否则将会导致云台相机工作异常。

务必安装 Zenmuse H20 至指定飞行器

Zenmuse H20 适配 MATRICE™ 300 RTK 飞行器。请升级飞行器至最新固件，并下载使用最新版本的 DJI Pilot App 以获得最好的体验。

使用安全

请确保正确安全地使用您的飞行器。请在 DJI 官方网站或 DJI Pilot App 仔细阅读用户手册与观看教学视频，以正确地安装云台至飞行器。请遵循航模爱好者的安全指引使用飞行器。

一旦使用本产品，即视为您已经仔细阅读免责声明与警告，理解、认可和接受本文档及本产品所有相关文档中的全部条款和条件。您承诺对使用本产品以及可能带来的所有后果负全部责任。您承诺仅出于正当目的使用本产品，并且同意 DJI 制定的任何相关条例、政策和指引。

DJI 对于直接或间接使用本产品而造成的损坏、伤害以及任何法律责任不予负责。用户应遵循包括但不限于本文提及的所有安全指引。

物品清单

云台相机（含 microSD 卡） ×1

收纳箱* ×1

×1

镜头清洁布

×1

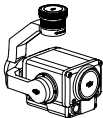

* 仅 Zenmuse H20 系列单品包装内含此收纳箱。配合 Matrice 300 RTK 飞行器出货时，无此收纳箱。

认识 Zenmuse H20

Zenmuse H20 云台相机搭载变焦及广角相机，可在高倍率变焦画面与广角画面之间快速切换，方便客户在广角画面中搜寻到目标物体后，快速切换至高倍率变焦画面进行细节观察。Zenmuse H20 云台相机同时搭载激光测距仪，可在搜救或巡检时提供观测目标的距离以及位置信息以协助快速定位，提高作业效率。

Zenmuse H20 配备高精度三轴云台，可安装至 Matrice 300 RTK 飞行器使用，配合 DJI Pilot App 可在移动设备上实时观测拍摄画面，支持拍照与录影。

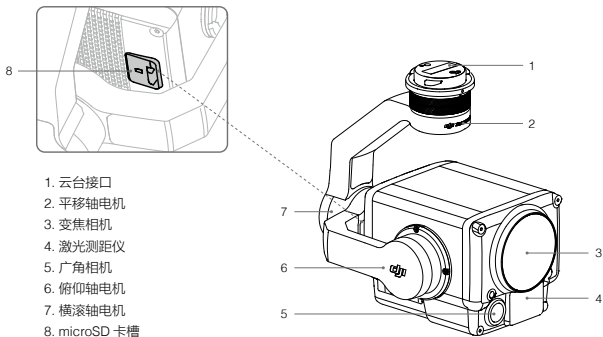

安装云台相机

1. 移除云台保护盖和镜头保护盖。

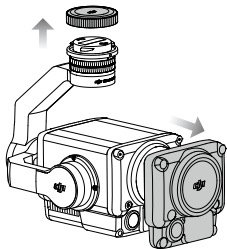

2. 将 Zenmuse H20 云台接口调整至解锁位置，嵌入 Matrice 300 RTK 云台安装位置。最后旋转云台锁扣至锁定位置以固定云台。

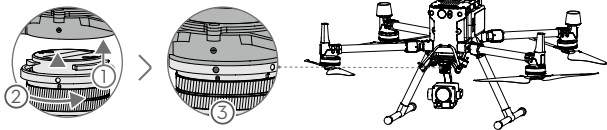

- 云台接口结构设计紧凑，安装或取下时请用手固定安装平台的同时用力旋转。
- 使用或存储过程中，请盖好 SD 卡保护盖，以免水汽或灰尘进入。

相机功能

遥控器控制

遥控器左、右拨轮分别控制云台的俯仰和平移角度；通过拍照、录影按键控制相机拍照和录影；五维按键可调节变焦（上下）及 EV 值（左右）；自定义按键 C1 可使云台回中，而自定义按键 C2 可切换主辅画面。

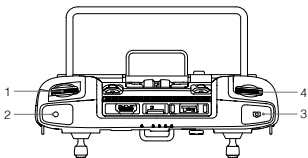

1. 左拨轮
2. 录影按键
3. 拍照按键
4. 右拨轮
5. 五维按键
6. 自定义功能按键 C2*
7. 自定义功能按键 C1*

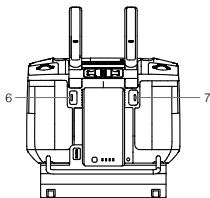
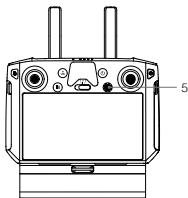

* 按键功能可进行自定义设置。

DJI Pilot App 控制

除控制拍照、录影与回放外，还提供专业拍摄配置，如超清矩阵拍照，夜景模式等。



- | | |
|------------|----------------|
| 1. 激光测距 | 7. 拍照 / 录影切换按键 |
| 2. 相机及变焦倍率 | 8. 变焦调节 |
| 3. 相机参数 | 9. 拍照 / 录影按键 |
| 4. 对焦模式 | 10. 回放 |
| 5. 自动曝光锁定 | 11. 拍摄参数设置 |
| 6. 相机设置菜单 | 12. 广角相机画面切换按键 |

规格参数

总体参数	
产品名称	Zenmuse H20
尺寸	150×114×151 mm
重量	678±5 g
IP 防护等级	IP44
人眼安全等级	Class 1M (IEC 60825-1:2014)
支持机型	Matrice 300 RTK

云台参数	
角度抖动量	±0.01°
安装方式	可拆式
变焦相机	
影像传感器	1/1.7" CMOS, 有效像素 2000 万
镜头	焦距: 6.83-119.94 mm (等效焦距: 31.7-556.2 mm) 光圈: f/2.8-f/11 (正常), f/1.6-f/11 (夜景) 对焦距离: 1 m 至无穷远 (广角), 8 m 至无穷远 (长焦)
广角相机	
影像传感器	1/2.3" CMOS, 有效像素 1200 万
镜头	DFOV: 82.9° 焦距: 4.5 mm (等效焦距: 24 mm) 光圈: f/2.8 对焦距离: 1 m 至无穷远
激光测距仪	
波长	905 nm
测量范围	3-1200 m (直径 12 m、20% 反射率的垂直反射面)
存储	
存储卡类型	最大支持 128GB 容量, 传输速度达到 UHS-I Speed Grade 3 评级的 microSD 卡
存储文件系统	FAT32 (≤32 GB), exFAT (>32 GB)
环境参数	
工作温度	-20°C 至 50°C
存储温度	-20°C 至 60°C

免責聲明與警告

感謝您購買 DJI™ 產品。本文所提及的內容關係到您的安全以及合法權益與責任。在組裝、設定和使用本產品之前，請仔細閱讀本文件，並存取 DJI 官方網站 (<http://www.dji.com>) 下載完整版《使用者手冊》且仔細閱讀其中的所有說明和警告，以確保對產品進行正確的設定。不遵循和不按照上述文件說明與警告來操作，或操作過程中不具備強烈的安全意識，可能會給您和周圍的人帶來傷害、損壞本產品或其它物品。本文件及所有相關文件的最終解釋權，皆歸深圳市大疆創新科技有限公司（「DJI」或「大疆創新」）所有。如有更新、改版或終止，恕不另行通知。請存取 DJI 官方網站以獲取最新的產品資訊。

DJI 是深圳市大疆創新科技有限公司及其附屬公司的商標。本文出現的產品名稱、品牌等，均為其所屬公司的商標或註冊商標。

請勿自行調整雲台結構

ZENMUSE™ H20 雲台出廠前已根據其所搭載的相機和鏡頭完成設定。請不要自行調整雲台或者改變其機械結構，也不要為相機增加其它外部設備（如濾鏡、遮光罩）。

Zenmuse H20 結構精密，請勿自行拆裝 Zenmuse H20，否則將會導致雲台相機運作異常。

務必將 Zenmuse H20 安裝至指定航拍機

Zenmuse H20 適合 MATRICE™ 300 RTK 航拍機。請將航拍機升級至最新韌體，並下載使用最新版本的 DJI Pilot 應用程式，以獲得最好的體驗。

使用安全

請確保正確安全地使用您的航拍機。請在 DJI 官方網站或 DJI Pilot 應用程式仔細閱讀使用者手冊與觀看教學影片，以正確地將雲台安裝至航拍機。請遵循航空愛好者協會的安全指引使用航拍機。

一旦使用本產品，即視為您已經仔細閱讀免責聲明與警告，理解、認可和接受本文件及本產品所有相關文件中的全部條款和條件。您承諾對使用本產品以及可能帶來的所有後果負全部責任。您承諾僅出於正當目的使用本產品，並且同意 DJI 制定的任何相關條例、政策和指南。

DJI 對於直接或間接使用本產品而造成的損壞、傷害及任何法律責任概不負責。使用者應遵循包括但不限於本文提及的所有安全指南。

物品清單

雲台相機 (含 microSD 卡) ×1 收納箱* ×1 鏡頭清潔布 ×1

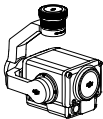

* 僅 Zenmuse H20 系列單品包裝內含此收納箱。配合 Matrice 300 RTK 飛行器出貨時，無此收納箱。

認識 Zenmuse H20

Zenmuse H20 雲台相機搭載變焦及廣角相機，可在高倍率變焦畫面與廣角畫面之間快速切換，方便客戶在廣角畫面中搜尋到目標物體後，快速切換至高倍率變焦畫面進行細節觀察。Zenmuse H20 雲台相機同時搭載雷射測距儀，可在搜救或巡檢時提供觀測目標的距離以及位置資訊以協助快速定位，提高作業效率。

Zenmuse H20 配備高精度三軸雲台，可安裝至 Matrice 300 RTK 系列的航拍機上使用，配合 DJI Pilot 應用程式可在行動裝置上即時觀測拍攝畫面，同時支援拍照與錄影。

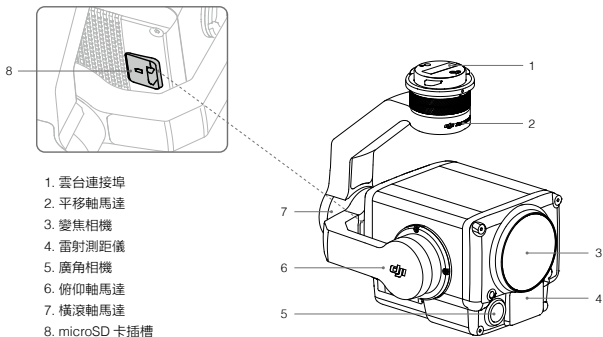

安裝雲台相機

1. 移除雲台保護蓋和鏡頭保護蓋。

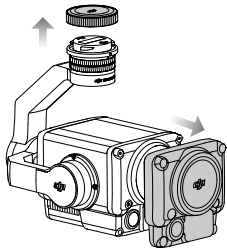

2. 將 Zenmuse H20 雲台連接埠調整至解鎖位置，嵌入 Matrice 300 RTK 雲台安裝位置。最後旋轉雲台鎖扣至鎖定位置以固定雲台。

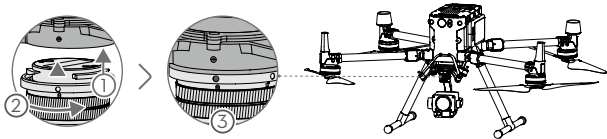

- 雲台接頭結構設計緊密，安裝或取下時請用手固定安裝平臺，同時用力旋轉。
- 使用或儲存過程中，請將 SD 卡保護蓋蓋好，以免水氣或灰塵進入。

相機功能

遙控器控制

遙控器左、右轉盤分別控制雲台的俯仰和平移角度；透過拍照、錄影按鍵控制相機拍照和錄影；五維按鍵可調節變焦（上下）及 EV 值（左右）；自定義按鍵 C1 可使雲台回正，而自定義按鍵 C2 可切換主輔畫面。

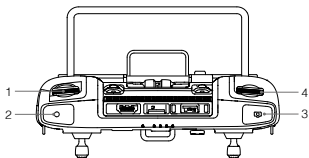

1. 左轉盤
2. 錄影按鈕
3. 拍照按鈕
4. 右轉盤
5. 五維按鈕
6. 自訂功能按鈕 C2*
7. 自訂功能按鈕 C1*

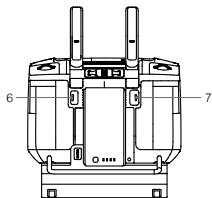
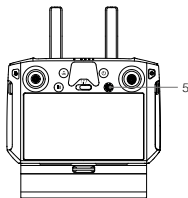

* 按鍵功能可進行自定義設置。

DJI Pilot 應用程式控制

除控制拍照、錄影與重播外，還提供專業拍攝配置，如超清矩陣拍照、夜景模式等。

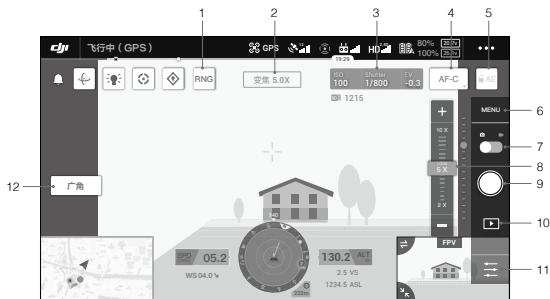

- | | |
|------------|----------------|
| 1. 雷射測距 | 7. 拍照/錄影切換按鍵 |
| 2. 相機及變焦倍率 | 8. 變焦調節 |
| 3. 相機參數 | 9. 拍照/錄影按鍵 |
| 4. 對焦模式 | 10. 重播 |
| 5. 自動曝光鎖定 | 11. 拍攝參數設定 |
| 6. 相機設定選單 | 12. 廣角相機畫面切換按鍵 |

規格參數

總體參數	
產品名稱	Zenmuse H20
尺寸	150×114×151 mm
重量	678±5 g
IP 防護等級	IP44
人眼安全等級	Class 1M (IEC 60825-1:2014)
支援機型	Matrice 300 RTK

雲台參數	
角度抖動量	±0.01°
安裝方式	可拆式
變焦相機	
影像感應器	1/1.7" CMOS, 有效像素 2000 萬
鏡頭	焦距: 6.83-119.94 mm (等效焦距: 31.7-556.2 mm) 光圈: f/2.8-f/11 (正常), f/1.6-f/11 (夜景) 對焦距離: 1 m至無窮遠 (廣角), 8 m 至無窮遠 (長焦)
廣角相機	
影像感應器	1/2.3" CMOS, 有效像素1200萬
鏡頭	DFOV: 82.9° 焦距: 4.5 mm (等效焦距: 24 mm) 光圈: f/2.8 對焦距離: 1 m至無窮遠
雷射測距儀	
波長	905 nm
測量範圍	3-1200 m (直徑 12 m、20% 反射率的垂直反射面)
儲存	
儲存卡類型	最大支援 128GB 容量, 傳輸速度達到 UHS-I Speed Grade 3 評級的 microSD 卡
儲存文件系統	FAT32 (≤ 32 GB), exFAT (> 32 GB)
環境參數	
運轉溫度	-20°C 至 50°C
儲存溫度	-20°C 至 60°C

免責事項および警告

DJI™製品をご購入いただきましてありがとうございます。本書では、ユーザーの安全および法的権利と責任に関する情報を取り扱っています。組み立て／設定／使用の前に、この文書全体に目を通し、DJIが提供する安全で合法的な飛行についての説明を注意深くお読みください。また、DJI公式ウェブサイトで (<http://www.dji.com>) より、ユーザーマニュアルをダウンロードし、すべての指示と警告をよくお読みください。本書に記載されている指示と警告に従わなかった場合、または操作中の安全性に対する認識が大きく欠如している場合、ご自身や周囲の人への重傷を負わせたり、DJI製品や周囲の物に損傷を与えたりする恐れがあります。本書およびその他のすべての付属書は、SZ DJI Technology Co., Ltd (DJI) 独自の裁量で変更されることがあります。それらは、事前の通知なしに、更新／変更／削除される場合があります。最新の製品情報については、<http://www.dji.com>にアクセスして、本製品に対応する製品ページをクリックしてご覧ください。

DJIは、SZ DJI TECHNOLOGY CO., LTD. (以下「DJI」と省略) およびその関連会社の商標です。本書に記載されている製品、ブランドなどの名称は、その所有者である各社の商標または登録商標です。

Zenmuse H20を、加工したり改造したりしないでください

ZENMUSE™ H20は、カメラおよびレンズを特定の状態でキャリブレーションして出荷します。物理的改造や機械的加工、もしくはジンバルの調整は不要で、推奨されていません。カメラにその他の部品（フィルター、レンズフードなど）を取り付けしないでください。

Zenmuse H20は精巧な機器です。ジンバルやカメラを分解しないでください。修理不能な損傷につながる可能性があります。

互換性のある機体のみを使用する

Zenmuse H20は、現在DJI MATRICE™ 300 RTKで使用できます。今後、他の指定製品でも使用できるようになる予定です。ジンバルの性能を最適化するには、最新のDJI Pilotアプリをダウンロードし、最新の機体ファームウェアに更新してください。最新に更新されていない場合、Zenmuse H20が正常に機能しない場合があります。

安全な使用

できるだけ安全な方法で機体を操作してください。ジンバルを機体に取り付けて接続するには、ユーザーマニュアルやオンラインチュートリアルの手順に従ってください。モデル航空学アカデミー（AMA）の国家モデル機体安全コードを尊重してください。

本製品を使用することにより、本書の免責事項および警告をよく読み、本文書および本製品のすべての関連文書に記載されている利用規約を理解し、順守することに同意したとみなされます。本製品の使用中の行動とこれに伴う結果には、ユーザーが全面的に責任を負うことに同意するものとします。適用されるすべての法、規則および規制を順守して本製品を使用するとともに、国際および国内の空域規制、DJIがこれまでに提供した、また今後提供する資料の全条件、安全上の注意、使用方法、方針およびガイドラインに従うことに同意するものとします。

本製品の使用により直接または間接的に発生する損害、傷害、およびその他法的責任に対して、DJIは一切責任を負いません。ユーザーは、ユーザーマニュアルの規定をはじめとする（ただし、これに限定しない）、安全で合法的な使用方法を順守するものとします。

同梱物リスト

ジンバル&カメラ
(microSDカードを含む)

x1

収納ケース*

x1

レンズ用クリーニング
クロス

x1

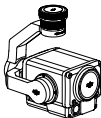

* Zenmuse H20シリーズは個別に購入した場合のみ保管ケースが付属します。

Zenmuse H20

Zenmuse H20 ジンバルカメラは、ズームカメラと広角カメラの両方の機能を搭載し、ズーム撮影およびワイド撮影をすばやく切り替えることができます。ユーザーは広角で被写体を認識した後、高倍率ズームにすばやく切り替え、細部まで観察することができます。また、レーザー距離計を搭載しているため、搜索救助や点検で被写体の距離や位置情報を入手して、迅速に測位し、作業効率を高めることができます。

Zenmuse H20は、Matrice 300 RTKの機体に取り付けて、DJI Pilotアプリでライブビデオを配信できます。

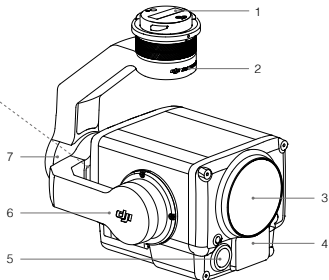
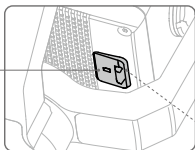

取り付け

- ジンバルキャップとレンズプロテクターを取り外します。

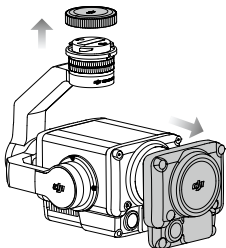

2. Matrice 300 RTKの機体にあるジンバルコネクターをロック解除位置まで回転させ、ジンバルを挿入してから、ジンバルコネクターをロック位置まで回転させます。

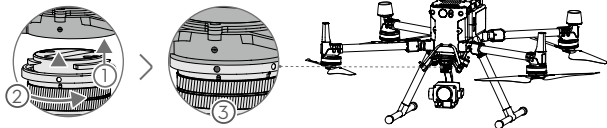

- ジンバルの脱着の際は、ジンバルコネクターをしっかりと押さえ、ゆっくりと回します。
- 使用中または移動中に埃や湿気が入らないように、microSDカードスロットのカバーがしっかりと取り付けられていることを確認してください。

カメラ制御

送信機

左ダイヤルでジンバルのチルトを調整し、右ダイヤルでパンを調整します。シャッターボタンを押すと写真を撮影し、録画ボタンを押すと動画撮影を開始します。5Dボタンで、ズーム（上下）とEV値（左右）を調整します。カスタムボタンC1を使用してジンバルを再センタリングし、カスタムボタンC2を使用してメイン画面と補助画面を切り替えることができます。

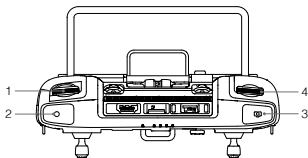

1. 左ダイヤル
2. 録画ボタン
3. シャッターボタン
4. 右ダイヤル
5. 5Dボタン
6. カスタムボタンC2*
7. カスタムボタンC1*

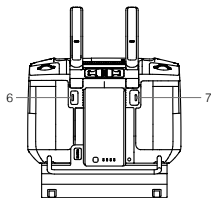
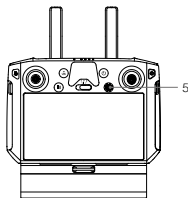

* このボタンの機能をカスタマイズできます。

DJI Pilotアプリ

タッチ画面で、写真撮影／動画撮影／再生ができます。高解像度グリッド写真や夜景などのインテリジェント機能も利用できます。

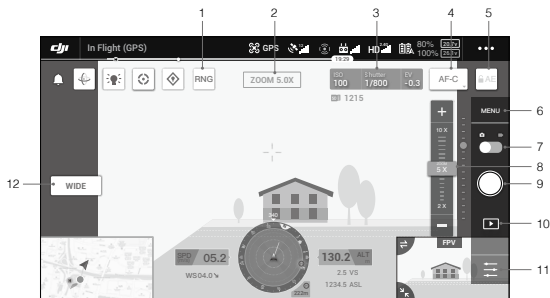

1. レーザー測距
2. カメラ&ズーム
3. カメラパラメーター
4. フォーカスモード
5. オート露出ロック
6. カメラ設定
7. 写真／動画の切り替え
8. ズームスライダー
9. シャッター／録画ボタン
10. 再生
11. パラメータ設定
12. 広角カメラビュー切替ボタン

仕様

一般	
名称	Zenmuse H20
サイズ	150×114×151 mm
重量	678±5 g
保護等級	IP44
レーザー安全性	クラス1M (IEC 60825-1:2014)
対応する機体	Matrice 300 RTK
ジンバル	
角度ぶれ範囲	±0.01°
取り付け	着脱可能

ズームカメラ	
センサー	1/1.7インチCMOS、有効画素数：20M
レンズ	焦点距離：6.83~119.94 mm (判換算：31.7~556.2 mm) 絞り：f/2.8-f/11 (通常)、f/1.6-f/11 (夜間) フォーカス：1 m~∞ (ワイド)、8 m~∞ (望遠)
広角カメラ	
センサー	1/2.3インチCMOS、有効画素数：12M
レンズ	DFOV：82.9° 焦点距離：4.5 mm (判換算：24mm) 絞り：f/2.8 フォーカス：1 m~∞
レーザー距離計	
波長	905 nm
測定範囲	3~1200 m (径12 mの垂直反射面、反射率20%)
ストレージ	
対応SDカード	最大容量128GBまでのmicroSDカードに対応。UHS-Iスピードクラス3のmicroSDカードが必要。
対応ファイルシステム	FAT32 (≤32GB)、exFAT (>32GB)
環境	
動作環境温度	-20~50°C
保管環境温度	-20~60°C

고지 사항 및 경고

DJI™ 신제품을 구매해주셔서 감사합니다. 본 문서의 정보는 사용자의 안전은 물론 법적 권리 및 책임에 영향을 미칩니다. 본 문서 전체 및 DJI에서 제공하는 모든 안전하고 합법적인 작동 방법을 주의 깊게 읽고, DJI 공식 웹사이트(<http://www.dji.com>)를 방문하여 사용자 매뉴얼 전체 버전을 다운로드하고, 조립, 설정 및 사용 전에 모든 지침과 경고 사항을 주의 깊게 읽으십시오. 본 문서의 지침 및 경고 사항을 읽고 따르지 않거나 작업 중 안전 사항에 관한 인식이 부족할 경우, 사용자 또는 다른 사람이 심각하게 다치거나 DJI 제품 또는 근처에 있는 다른 물체가 손상될 수 있습니다. 이 문서 및 기타 모든 부수적인 문서는 SZ DJI Technology Co., Ltd.(DJI)의 단독 재량에 따라 변경될 수 있습니다. 사전 통보 없이 업데이트, 변경 또는 종료될 수 있습니다. 최신 제품 정보를 확인하려면 <http://www.dji.com>을 방문하여 본 제품에 대한 제품 페이지를 클릭하십시오.

DJI는 SZ DJI TECHNOLOGY CO., LTD.(약어로 "DJI") 및 해당 회사의 상표입니다. 본 설명서에 표시된 제품 이름, 브랜드 등은 해당 소유 회사의 상표 또는 등록 상표입니다.

Zenmuse H20 개조 또는 변경 금지

ZENMUSE™ H20는 출고 전에 전용 카메라 및 렌즈에 맞도록 특별히 캘리브레이션되었습니다. 짐벌의 물리적/기계적 개조 또는 변경이 필요하지 않으며 권장하지 않습니다. 카메라에 기타 구성 요소나 기기(필터, 렌즈 후드 등)를 추가하지 마십시오.

Zenmuse H20는 정교한 기기입니다. 짐벌이나 카메라를 분해하지 마십시오. 영구적 손상을 초래할 수 있습니다.

호환 기체와만 사용 가능

Zenmuse H20는 현재 DJI MATRICE™ 300 RTK와 호환됩니다. 또한 향후 출시되는 지정된 제품과도 호환 가능합니다. 짐벌의 성능을 최적화하려면 최신 DJI Pilot 앱을 다운로드하고 최신 기체 펌웨어로 업데이트하십시오. 그렇지 않으면 Zenmuse H20가 제대로 작동하지 않을 수 있습니다.

안전한 사용

기체를 가능한 가장 안전한 방식으로 조작하십시오. 짐벌을 기체에 장착 및 연결하려면 사용자 매뉴얼과 온라인 튜토리얼에 나와 있는 절차를 준수하십시오. 미국 모형항공협회(AMA)의 국가 모형항공기 안전법(National Model Aircraft Safety Code)을 준수하십시오.

제품을 사용하는 것은 본 고지 사항 및 경고를 주의 깊게 읽었으며 이 문서의 모든 약관 및 제품 관련 모든 문서를 이해하고 준수하기로 동의한 것으로 간주합니다. 본 제품 사용 시 사용자의 행위와 그에 따른 결과에 대한 책임은 전적으로 본인에게 있다는 것에 동의합니다. 또한, 국제 및 국내 영공 규정을 포함한 모든 해당 법규, 규칙은 물론 DJI에서 제정하고 제공하는 모든 약관, 예방책, 사례, 정책 및 지침에 따라 적절한 목적으로 본 제품을 사용하는 것에 동의합니다.

DJI는 본 제품의 사용으로 인해 직접 또는 간접적으로 발생한 피해, 부상 또는 모든 법적 책임에 대해 어떠한 책임도 지지 않습니다. 사용자는 사용자 매뉴얼에 명시된 내용을 포함하지만 이에 국한되지 않는 안전하고 적법한 사용 방법을 준수해야 합니다.

구성품

짐벌 및 카메라 (microSD 카드 포함)	× 1	보관 케이스*	× 1	렌즈 클리닝 천	× 1
-----------------------------	-----	---------	-----	----------	-----

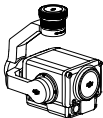

* Zenmuse H20 시리즈는 개별적으로 구매한 경우에만 자체 보관 케이스를 제공합니다.

Zenmuse H20

Zenmuse H20 짐벌 카메라는 줌 및 광각 카메라를 모두 갖추고 있어 줌과 광각 이미지 간 빠른 전환이 가능합니다. 이를 통해 광각 이미지에서 대상을 인식한 후 고배율 확대 이미지로 빠르게 전환해 더 자세히 관찰할 수 있습니다. 또한 레이저 거리 측정기(LRF)도 탑재되어 있어 수색 및 구조 시 대상의 거리 및 위치 정보를 제공하거나 신속한 위치 확인 및 작업 효율 개선을 지원합니다.

Zenmuse H20를 Matrice 300 RTK 기체에 장착해 DJI Pilot 앱으로 라이브 동영상을 스트리밍할 수 있습니다.

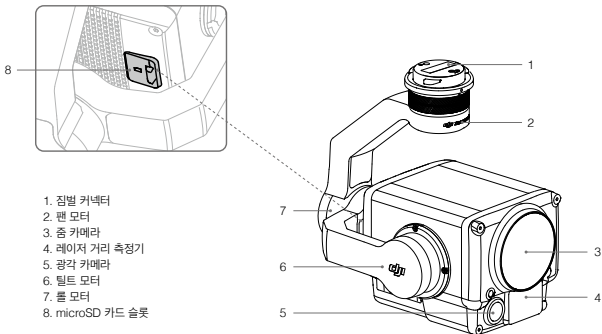

설치

1. 짐벌 캡 및 렌즈 보호대를 제거합니다.

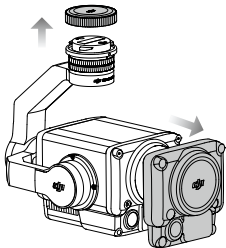

2. Matrice 300 RTK 기체의 짐벌 커넥터를 잠금 해제된 위치로 회전시키고 짐벌을 삽입한 다음 짐벌 커넥터를 잠금 위치로 돌려십시오.

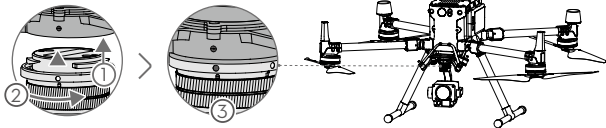

- !**
- 짐벌을 부착하거나 분리할 때 짐벌 커넥터를 단단히 잡은 상태에서 안정적이고 강한 회전력을 가합니다.
 - 사용 또는 운송 중 먼지나 습기가 들어가지 않도록 microSD 카드 슬롯 커버가 단단히 고정되어 있는지 확인하십시오.

KR

카메라 제어

조종기

왼쪽 다이얼을 사용하여 짐벌 틸트를 조정하고 오른쪽 다이얼로 팬을 조정합니다. 셔터 버튼 또는 녹화 버튼을 눌러 사진을 찍거나 동영상 상을 녹화합니다. 5D 버튼을 전환하여 줌(위아래) 및 EV값(좌우)을 조정합니다. 사용자 설정 버튼 C1을 사용하여 짐벌을 다시 입력할 수 있으며 사용자 설정 버튼 C2를 사용하여 메인 화면과 보조 화면 사이를 전환할 수 있습니다.

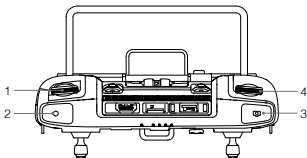

1. 왼쪽 다이얼
2. 녹화 버튼
3. 셔터 버튼
4. 오른쪽 다이얼
5. 5D 버튼
6. 사용자 설정 버튼 C2*
7. 사용자 설정 버튼 C1*

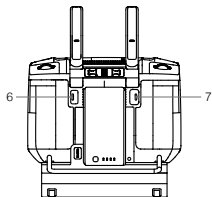
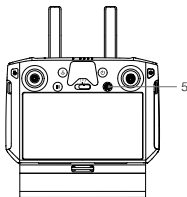

* 이 버튼의 기능은 사용자가 지정할 수 있습니다.

DJI Pilot 앱

터치 인터페이스는 사진 촬영과 동영상 녹화 및 재생을 위해 사용할 수 있습니다. 고품질 격자선 사진 및 야간 촬영 등 인텔리전트 기능 또한 사용할 수 있습니다.

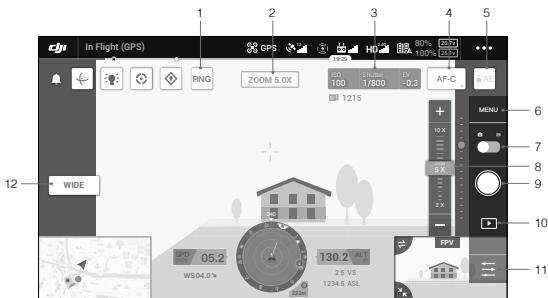

- | | |
|----------------|---------------------|
| 1. 레이저 거리 측정 | 7. 사진/동영상 전환 |
| 2. 카메라 및 배울 | 8. 줌 슬라이더 |
| 3. 카메라 매개변수 | 9. 셔터/녹화 버튼 |
| 4. 포커스 모드 | 10. 재생 |
| 5. 자동노출고정(AEL) | 11. 매개변수 설정 |
| 6. 카메라 설정 | 12. 광각 카메라 뷰 스위치 버튼 |

사양

일반	
제품명	Zenmuse H20
크기	150×114×151 mm
무게	678±5 g
보호 등급	IP44
레이저 안전	1M 등급 (IEC 60825-1:2014)
지원 기체	Matrice 300 RTK
점별	
비틀림 진동 범위	±0.01°
마운트	달착형

줌 카메라	
센서	1/1.7" CMOS, 유효 픽셀: 20M
렌즈	초점 거리: 6.83~119.94 mm (환산: 31.7~556.2 mm) 조리개: f/2.8~f/11 (표준), f/1.6~f/11 (야간) 포커스: 1 m ~ ∞ (광각), 8 m ~ ∞ (줌)
광각 카메라	
센서	1/2.3" CMOS, 유효 픽셀: 12M
렌즈	DFOV: 82.9° 초점 거리: 4.5 mm (환산: 24 mm) 조리개: f/2.8 포커스: 1 m ~ ∞
레이저 거리 측정기	
파장	905 nm
측정 범위	3~1200 m (지름이 12m. 반사율이 20%인 수직 반사 표면)
저장	
지원 SD 카드	최대 128GB 용량의 microSD 카드 지원. UHS-I 속도 등급 3의 microSD 카드 필요.
지원 파일 시스템	FAT32 (≤32 GB), exFAT (>32 GB)
환경	
작동 온도	-20°C ~ 50°C
보관 온도	-20°C ~ 60°C

Haftungsausschluss und Warnhinweis

Vielen Dank, dass Sie sich für ein Produkt von DJI™ entschieden haben. Die hier enthaltenen Informationen betreffen Ihre persönliche Sicherheit sowie Ihre gesetzlichen Rechte und Pflichten. Bitte lesen Sie vor der Montage, Einrichtung und Verwendung dieses gesamte Dokument und alle von DJI zur Verfügung gestellten sicheren und rechtmäßigen Praktiken sorgfältig durch und besuchen Sie die offizielle DJI-Website (<http://www.dji.com>), um die vollständige Version des Benutzerhandbuchs herunterzuladen, und lesen Sie dann die darin enthaltenen Anweisungen und Warnungen sorgfältig durch. Die Nichtbeachtung der in diesem Dokument enthaltenen Anweisungen und Warnungen oder ein Mangel an guten Sicherheitskenntnissen während des Betriebs kann zu schweren Verletzungen der eigenen Person oder anderer oder zu Schäden an Ihrem DJI-Produkt oder anderen Objekten in der näheren Umgebung führen. Dieses Dokument und alle zugehörigen Dokumente können nach eigenem Ermessen von SZ DJI Technology Co., Ltd. jederzeit geändert (DJI). Sie können ohne vorherige Benachrichtigung aktualisiert, geändert oder als nichtig erklärt werden. Aktuelle Produktinformationen finden Sie auf der Produktseite für dieses Produkt unter <http://www.dji.com>.

DJI ist eine Marke von SZ DJI TECHNOLOGY CO., LTD. (kurz: „DJI“) und seiner verbundenen Unternehmen. Namen von Produkten, Marken usw., die in dieser Bedienungsanleitung enthalten sind, sind Warenzeichen oder eingetragene Warenzeichen der jeweiligen Besitzer.

Nehmen Sie keine Änderungen an der Zenmuse H20 vor

Die ZENMUSE™ H20 wurde vor Auslieferung speziell für das vorgesehene Objektiv bzw. die vorgesehene Kamera kalibriert. Keine technischen oder mechanischen Modifizierungen bzw. Änderungen des Gimbals sind erforderlich oder empfohlen. Bringen Sie keine anderen Komponenten und Geräte (z. B. Filter, Gegenlichtblende, etc.) an der Kamera an. Die Zenmuse H20 ist ein empfindliches Instrument. Bauen Sie den Gimbal oder die Kamera nicht auseinander, da dies zu dauerhaften Schäden führt.

Nur mit einem kompatiblen Fluggerät verwenden

Die Zenmuse H20 ist derzeit mit der DJI MATRICE™ 300 RTK kompatibel. Sie wird demnächst auch mit anderen Produkten kompatibel sein. Um für eine optimale Leistung des Gimbals zu sorgen, laden Sie die aktuellste DJI Pilot-App herunter und aktualisieren das Fluggerät auf die neueste Firmware. Die Zenmuse H20 funktioniert andernfalls nicht optimal.

Sichere Verwendung

Stellen Sie sicher, dass Sie Ihr Fluggerät so sicher wie möglich betreiben. Befolgen Sie die Anweisungen im Benutzerhandbuch und in den Online-Tutorials, um das Gimbal an Ihrem Fluggerät zu befestigen und anzuschließen. Bitte halten Sie sich an den „AMA Model Aircraft Safety Code“.

Mit dem Gebrauch des Produkts bestätigen Sie, dass Sie diesen Haftungsausschluss inkl. Warnungen aufmerksam gelesen und den Inhalt verstanden haben und mit den allgemeinen Geschäftsbedingungen dieses Dokumentes und allen relevanten Dokumenten dieses Produkts einverstanden sind. Sie stimmen zu, dass Sie beim Gebrauch des Produkts die alleinige Verantwortung für Ihre Handlungen und alle daraus entstehenden Folgen tragen. Sie erklären sich damit einverstanden, das Produkt ausschließlich für sachgerechte Zwecke zu nutzen, die allen geltenden Gesetzen, Regelungen und Vorschriften, einschließlich internationaler und nationaler Luftraumverordnungen, sowie allen aktuellen wie künftigen Bedingungen, Schutzmaßnahmen, Praktiken, Richtlinien und Empfehlungen von DJI entsprechen.

DJI übernimmt keine Haftung für Sachschäden oder Personenschäden sowie keine juristische Verantwortung für Schäden, die direkt oder indirekt mit dem Gebrauch des Produkts in Zusammenhang stehen. Der Benutzer muss sichere und rechtmäßige Praktiken, einschließlich der in diesem Benutzerhandbuch beschriebenen, einhalten, die jedoch nicht allein darauf beschränkt sind.

Lieferumfang

Gimbal und Kamera (inkl. microSD-Karte)	x1	Transportkoffer*	x1	Reinigungstuch für Objektiv	x1
--	----	------------------	----	-----------------------------	----

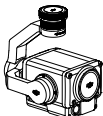

* Die Zenmuse H20 Serie verfügt nur über einen eigenen Transportkoffer, wenn sie einzeln gekauft wird.

Zenmuse H20

Die Gimbal-Kamera Zenmuse H20 weist eine Zoom- und eine Weitwinkelkamera auf, welche schnell zwischen Zoom und Weitwinkel umschalten kann. Anwender können somit schnell zu einem stark vergrößerten Zoombild zur genaueren Beobachtung wechseln, nachdem sie das Ziel in per Weitwinkel betrachtet haben. Sie ist außerdem mit einem Laser-Entfernungsmesser ausgestattet, der Informationen über die Entfernung und Position während der Suche und Rettung oder bei der Inspektion liefert, um die schnelle Positionierung zu unterstützen und die Arbeitseffizienz zu verbessern.

Die Zenmuse H20 kann an Matrice 300 RTK-Fluggeräten befestigt werden und Live-Videos an die DJI Pilot-App streamen.

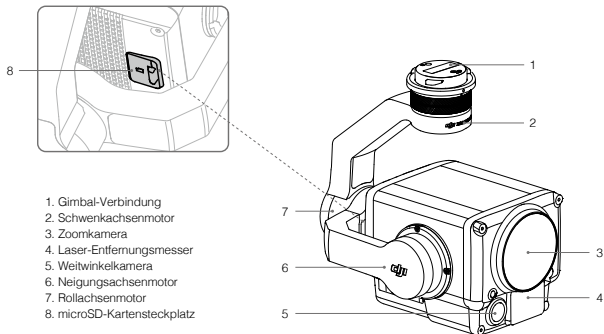

Montage

1. Entfernen Sie die Gimbal-Kappe und den Objektivschutz.

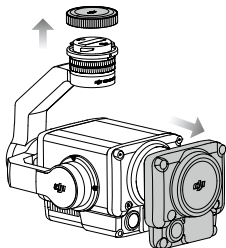

2. Drehen Sie die Gimbal-Verbindung des Matrice 300 RTK-Fluggerätes in die entriegelte Position und setzen den Gimbal korrekt an. Drehen Sie dann die Gimbal-Verbindung in die verriegelte Position.

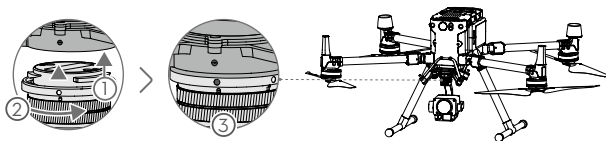

- Halten Sie die Gimbal-Verbindung fest und drehen mit gleichmäßiger Kraft die Verbindung, um den Gimbal anzubringen oder abzuhängen.
- Stellen Sie sicher, dass die Abdeckung des microSD-Kartensteckplatzes fest angebracht ist, um das Eindringen von Staub oder Feuchtigkeit während des Gebrauchs oder Transports zu verhindern.

Kamerasteuerung

Fernsteuerung

Passen Sie die Neigung des Gimbals mit dem linken Rädchen an, und seine Schwenkung mit dem rechten Rädchen. Drücken Sie die Fototaste oder die Videoaufnahmetaste, um Fotos oder Videos aufzunehmen. Drücken Sie auf die 5D-Taste, um den Zoom (hoch bzw. runter) und den EV-Wert (links bzw. rechts) anzupassen. Die frei belegbare Taste C1 kann zum Zentrieren des Gimbals und Taste C2 zum Umschalten zwischen dem Haupt- und Sekundärbildschirm benutzt werden.

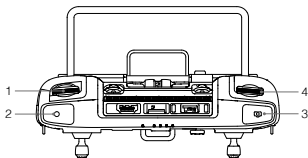

1. Linkes Rädchen
2. Videoaufnahmetaste
3. Fototaste
4. Rechtes Rädchen
5. 5D-Taste
6. Frei belegbare Taste C2*
7. Frei belegbare Taste C1*

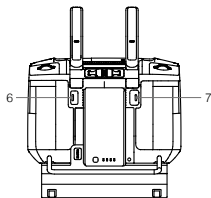
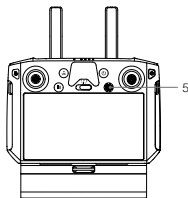

* Die Funktion für diese Taste kann frei belegt werden.

DJI Pilot-App

Über den Touchscreen Ihres Geräts können Fotos und Videos aufgenommen oder wiedergegeben werden. Intelligente Funktionen wie Rasterfotoaufnahme und Nachtszene stehen ebenfalls zur Verfügung.

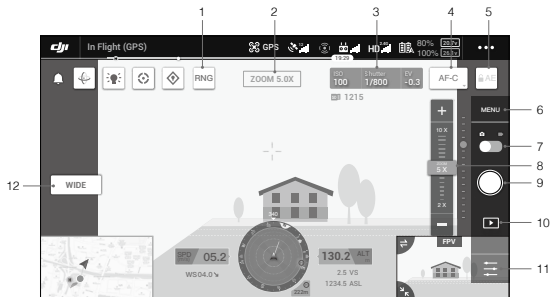

1. Laser-Entfernungsmessung
2. Kamera und Zoom
3. Kameraparameter
4. Fokusmodus
5. Automatische Belichtungssperre (AEL)
6. Kameraeinstellungen
7. Umschalten zwischen Foto/Video
8. Zoom-Schieber
9. Auslöser-/Videoaufnahmetaste
10. Wiedergabe
11. Einstellung der Parameter
12. Umschalttaste für Weitwinkel-Kameraansicht

Technische Daten

Allgemein	
Name	Zenmuse H20
Abmessungen	150 x 114 x 151 mm
Gewicht	678±5 g
Schutzart	IP44
Laserklasse	1M (nach IEC/EN 60825-1:2014)
Unterstützte Fluggeräte	Matrice 300 RTK
Gimbal	
Bereich der Winkelgenauigkeit	± 0,01°
Befestigung	Abnehmbar

Zoomkamera	
Sensor	1/1,7" CMOS; effektive Pixel: 20 MP
Objektiv	Brennweite: 6,83 - 119,94 mm (35 mm Format Äquivalent: 31,7 - 556,2 mm) Blende: f/2,8 - f/11 (Normal), f/1,6 - f/11 (Nacht) Fokus: 1 m bis ∞ (Weitwinkel), 8 m bis ∞ (Zoom)
Weitwinkelkamera	
Sensor	1/2,3" CMOS; effektive Pixel: 12 MP
Objektiv	DFOV: 82,9° Brennweite: 4,5 mm (35 mm Format Äquivalent: 24 mm) Blende: f/2,8 Fokus: 1 m bis ∞
Laser-Entfernungsmesser	
Wellenlänge	905 nm
Messbereich	3 - 1200 m (vertikale reflektierende Fläche mit 12 m Durchmesser und 20 % Remission)
Speicher	
Unterstützte SD-Speicherkarten	Unterstützt eine microSD-Karte mit einer Speicherkapazität von bis zu 128 GB. Eine microSD-Karte mit der UHS-I Geschwindigkeitsklasse 3 oder höher wird benötigt.
Unterstützte Dateisysteme	FAT32 (\leq 32 GB) / exFAT ($>$ 32 GB)
Umgebung	
Betriebstemperaturbereich	-20 °C bis +50 °C
Lagertemperatur	-20 °C bis +60 °C

Renuncia de responsabilidad y advertencia

Enhorabuena por la compra de su nuevo producto DJI™. La información incluida en este documento afecta a su seguridad, y a sus derechos y responsabilidades legales. Lea detenidamente este documento al completo y todas las prácticas de seguridad y legales proporcionadas por DJI. Visite también el sitio web oficial de DJI (<http://www.dji.com>) para descargar la versión completa del Manual del usuario y lea cuidadosamente todas las instrucciones y advertencias antes de montar, configurar y usar el dispositivo. Si no lee ni sigue correctamente las instrucciones y advertencias de los documentos mencionados o usa el dispositivo de forma no segura, podría sufrir lesiones importantes o provocarlas a otras personas; igualmente, podría causar daños en su producto DJI u otros objetos. Este documento y el resto de documentos colaterales están sujetos a cambios a entera discreción de SZ DJI Technology Co., Ltd. (DJI). Estos podrán actualizarse, cambiarse o rescindirse sin notificación previa. Para obtener información actualizada sobre el producto, visite <http://www.dji.com> y haga clic en la página de este producto.

DJI es una marca comercial de SZ DJI TECHNOLOGY CO., LTD. (abreviado como "DJI") y sus filiales. Los nombres de productos, marcas, etc., que aparecen en este manual son marcas comerciales o marcas comerciales registradas de sus respectivas empresas propietarias.

No modifique ni altere la Zenmuse H20

La ZENMUSE™ H20 se ha calibrado específicamente para la cámara y el objetivo específicos antes de salir de fábrica. No se necesita ni se recomienda modificación física ni mecánica alguna del estabilizador. No añada ningún otro componente ni dispositivo (como un filtro, un parasol del objetivo, etc.) a la cámara.

La Zenmuse H20 es un instrumento delicado. No desmonte el estabilizador ni la cámara, ya que esto causaría daños irreversibles.

Use solamente aeronaves compatibles

La Zenmuse H20 es actualmente compatible con DJI MATRICE™ 300 RTK. A su debido tiempo, también será compatible con otros productos designados. Para optimizar el rendimiento del estabilizador, descargue la aplicación DJI Pilot y actualice la aeronave con el firmware más reciente. De lo contrario, puede que la Zenmuse H20 no funcione correctamente.

Uso seguro

Asegúrese de manejar su aeronave del modo más seguro posible. Siga los procedimientos del manual de usuario y los tutoriales en línea para montar y conectar el estabilizador a la aeronave. Respete el código nacional de seguridad para aeromodelos.

Al usar este producto, por la presente manifiesta que ha leído detenidamente esta renuncia de responsabilidad y advertencia, así como que entiende y acepta cumplir los términos y condiciones establecidos en este documento y todos los demás documentos pertinentes de este producto. Acepta que usted es el único responsable de su propia conducta durante el uso de este producto y de cualquier consecuencia derivada de dicho uso. Acepta usar este producto solo con fines apropiados y de acuerdo con todas las leyes, reglas y normativas aplicables, incluidas las normativas de espacio aéreo internacionales y nacionales, así como todos los términos, precauciones, prácticas, políticas y directrices que haya facilitado y pueda facilitar DJI.

DJI no acepta responsabilidad alguna por daños o lesiones, ni ningún tipo de responsabilidad legal derivada directa o indirectamente del uso de este producto. El usuario deberá respetar las prácticas seguras y legales incluidas, entre otras, las establecidas en el Manual de usuario.

Contenido del embalaje

Cámara y estabilizador
(tarjeta microSD incluida)

x 1

Estuche de almacenamiento*

x 1

Paño de limpieza de objetivos x 1

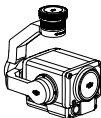

* La serie Zenmuse H20 tiene su propio estuche de almacenamiento solo cuando se compra individualmente.

Zenmuse H20

La cámara con estabilizador Zenmuse H20 cuenta con zoom y gran angular, entre los que se puede cambiar rápidamente. Esto permite a los usuarios pasar rápidamente a una imagen de gran aumento para observar los detalles después de reconocer el objetivo en una imagen panorámica. Además, cuenta con un telémetro láser que, durante las tareas de búsqueda y rescate, proporciona información acerca de la distancia a la que se encuentra el objetivo, así como su ubicación. Asimismo, a la hora de realizar tareas de inspección, permite un posicionamiento rápido y mejora la eficiencia.

La Zenmuse H20 se puede montar en la aeronave Matrice 300 RTK y puede transmitir vídeo en directo a la aplicación DJI Pilot.

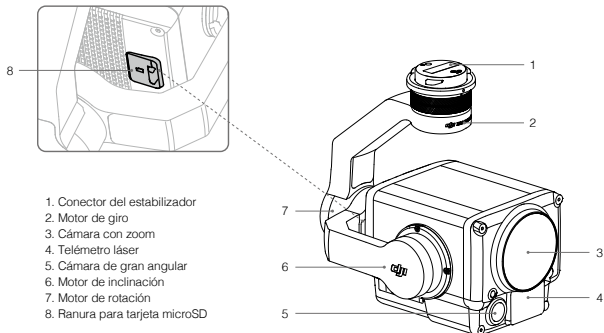

Instalación

1. Retire la tapa del estabilizador y el protector del objetivo.

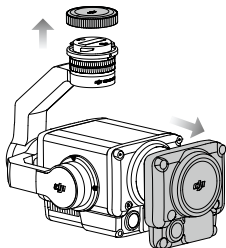

2. Gire el conector del estabilizador de la aeronave Matrice 300 RTK a la posición de desbloqueo, inserte el estabilizador y, a continuación, vuelva a girar el conector del estabilizador a la posición de bloqueo.

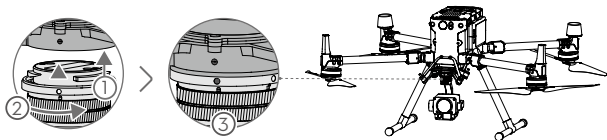

- Agarre el conector del estabilizador con firmeza y aplique una fuerza giratoria firme y constante al acoplar o desacoplar el estabilizador.
- Asegúrese de que la cubierta de la ranura para tarjeta microSD esté correctamente colocada para evitar que entre polvo o humedad durante el uso o transporte.

Controles de la cámara

Control remoto

Ajuste la inclinación del estabilizador con el selector izquierdo y ajuste su paneo con el selector derecho. Pulse el botón del obturador o el botón de grabación de vídeo para tomar fotografías o grabar vídeos. Mueva el botón 5D para ajustar el zoom (arriba y abajo) y el valor EV (izquierda y derecha). El botón personalizable C1 se puede usar para volver a centrar el estabilizador, y el botón personalizable C2 se puede usar para cambiar entre la pantalla principal y la auxiliar.

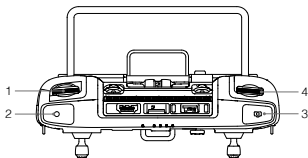

1. Selector izquierdo
2. Botón de grabación
3. Botón del obturador
4. Selector derecho
5. Botón 5D
6. Botón personalizable C2*
7. Botón personalizable C1*

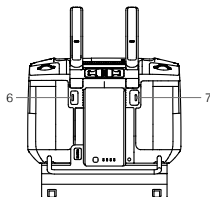
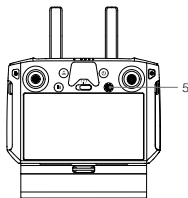

* La función para este botón se puede personalizar.

Aplicación DJI Pilot

La interfaz táctil se puede utilizar para capturar fotos, grabar videos y reproducirlos. También hay disponibles funciones inteligentes como High-Res Grid Photo (Cuadrícula fotográfica de alta resolución) y Night Scene (Escena nocturna).

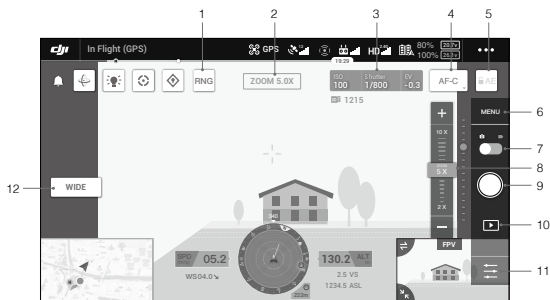

1. Telemetría por láser
2. Cámara y zoom
3. Parámetros de la cámara
4. Modo de enfoque
5. Bloqueo automático de la exposición
6. Configuración de la cámara
7. Cambio entre foto y vídeo
8. Control deslizante de zoom
9. Botón de obturador/grabación
10. Reproducción
11. Configuración
12. Botón de cambio de vista de cámara de gran angular

Especificaciones

General	
Nombre	Zenmuse H20
Dimensiones	150 × 114 × 151 mm
Peso	678 ± 5 g
Nivel de protección	IP44
Seguridad del láser	Clase 1M (IEC 60825-1:2014)
Aeronaves compatibles	Matrice 300 RTK
Estabilizador	
Intervalo de vibración angular	±0.01°
Soporte	Desmontable

Cámara con zoom	
Sensor	CMOS de 1/1.7". Píxeles efectivos: 20 MP
Objetivo	Distancia focal: 6.83-119.94 mm (equivalente a 31.7-556.2 mm) Apertura: f/2.8-f/11 (normal), f/1.6-f/11 (noche) Enfoque: 1 m hasta ∞ (panorámico), 8 m hasta ∞ (zoom)
Cámara panorámica	
Sensor	CMOS de 1/2.3". Píxeles efectivos: 12 MP
Objetivo	DFOV: 82.9° Distancia focal: 4.5 mm (equivalente a 24 mm) Apertura f/2.8 Enfoque: 1 m a ∞
Telómetro láser	
Longitud de onda	905 nm
Rango de medición	3-1200 m (superficie reflectante vertical con 12 m de diámetro y un 20 % de reflectividad)
Almacenamiento	
Tarjetas SD compatibles	Compatible con una tarjeta microSD con capacidad de hasta 128 GB. Se requiere una tarjeta microSD UHS-I con un grado 3 de velocidad.
Sistema de archivo compatible	FAT32 (\leq 32 GB), exFAT ($>$ 32 GB)
Entorno	
Temperatura de funcionamiento	De -20 a 50 °C
Temperatura de almacenamiento	De -20 a 60 °C

Clause d'exclusion de responsabilité et mise en garde

Vous venez d'acquérir un nouveau produit DJI™. Félicitations ! Les informations contenues dans ce document concernent votre sécurité, vos droits et vos obligations. Veuillez lire attentivement l'intégralité de ce document et toutes les consignes de sécurité et les pratiques légales fournies par DJI. Visitez le site Web officiel de DJI (<http://www.dji.com>) pour télécharger la version complète du Guide d'utilisateur et lisez attentivement toutes les instructions et avertissements qu'il contient avant d'assembler, de régler et d'utiliser le produit. Si vous ne lisez pas et ne respectez pas les instructions et les mises en garde des documents ci-dessus ou que vous n'êtes pas sensibilisé aux problèmes de sécurité liés à l'utilisation, vous vous exposez ainsi qu'autrui à des blessures graves et risquez d'endommager votre produit DJI ou d'autres objets. SZ DJI Technology Co., Ltd. (DJI) se réserve le droit de modifier, à sa seule discrétion, le présent document et tous les autres documents connexes. Ils peuvent être mis à jour, modifiés ou prendre fin sans préavis. Pour connaître les dernières informations sur le produit, rendez-vous sur le site <http://www.dji.com> et cliquez sur la page correspondante.

DJI est une marque commerciale de SZ DJI TECHNOLOGY CO., LTD. (« DJI » en abrégé) et de ses sociétés affiliées. Les noms de produits, de marques, etc. apparaissant dans le présent manuel sont des marques commerciales ou des marques déposées de leurs détenteurs respectifs.

Ne modifiez pas la caméra Zenmuse H20

La caméra et l'objectif de la ZENMUSE™ H20 ont été spécialement étalonnés en usine. Il n'est ni nécessaire, ni recommandé d'effectuer des modifications ou des réglages physiques ou mécaniques sur la nacelle. N'ajoutez aucun autre composant ou appareil (tel qu'un filtre, un pare-soleil pour objectif, etc.) à la caméra.

La Zenmuse H20 est un instrument délicat. Ne démontez ni la nacelle ni la caméra, sous peine de causer des dommages irréversibles.

Utilisez uniquement des appareils compatibles

La Zenmuse H20 est actuellement compatible avec le MATRICE™ 300 RTK de DJI. Elle sera également compatible avec d'autres produits désignés en temps utile. Afin d'optimiser les performances de la nacelle, téléchargez la dernière application DJI Pilot et mettez à jour le firmware de l'appareil vers sa version la plus récente. Si vous ne procédez pas ainsi, la Zenmuse H20 pourrait ne pas fonctionner correctement.

Utilisation sans danger

Veillez à utiliser votre appareil de la manière la plus sûre qui soit. Suivez les procédures indiquées dans le Guide d'utilisateur et dans les didacticiels en ligne pour installer et connecter la nacelle à votre appareil. Veillez à respecter le code de sécurité national en matière de modélisme aérien.

En utilisant ce produit, vous confirmez que vous avez lu attentivement la clause d'exclusion de responsabilité et de mise en garde, que vous comprenez et acceptez de respecter les conditions générales du document de ce produit et de ceux qui s'y réfèrent. Vous déclarez assumer l'entière responsabilité de votre utilisation du produit ainsi que toutes les conséquences qui en découlent. Vous vous engagez à utiliser le produit dans un cadre légal et adapté, conformément aux lois et réglementations en vigueur, y compris les réglementations sur l'espace aérien international et de votre pays, dans le respect des conditions, précautions, pratiques, politiques et consignes publiées par DJI, aujourd'hui et à l'avenir.

DJI décline toute responsabilité quant aux dégâts, aux blessures ou aux problèmes découlant directement ou indirectement de l'utilisation de ce produit. L'utilisateur s'engage à respecter les consignes de sécurité et les pratiques légales, y compris, mais sans s'y limiter, celles énoncées dans le Guide d'utilisateur.

Contenu de l'emballage

Nacelle et caméra (carte microSD incluse)	x1	Boîte de rangement*	x1	Chiffon de nettoyage pour objectif	x1
--	----	---------------------	----	---------------------------------------	----

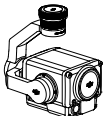

* Le Zenmuse H20 Series ne dispose de son propre étui de rangement que lorsqu'il est acheté individuellement.

Zenmuse H20

La nacelle et la caméra Zenmuse H20 disposent à la fois d'un zoom et d'une caméra grand angle qui peuvent basculer rapidement entre le zoom et plan large. Cela permet aux utilisateurs de basculer rapidement vers un zoom amplifié pour une observation détaillée après reconnaissance de la cible en plan large. Elle est également équipée d'un télémètre laser fournissant des informations sur la distance et la position de la cible pendant la recherche et le sauvetage ou l'inspection pour un positionnement rapide et améliorer l'efficacité du travail.

La Zenmuse H20 peut être montée sur l'appareil Matrice 300 RTK et diffuser des vidéos en direct sur l'application DJI Pilot.

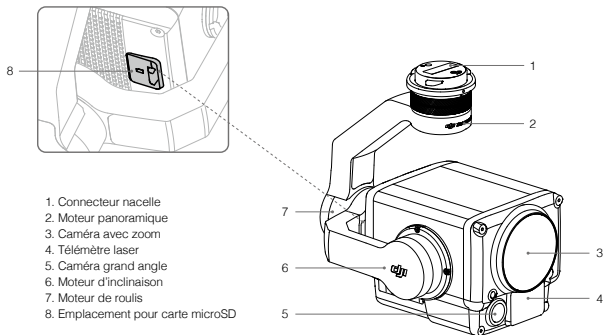

Installation

1. Retirez le cache de la nacelle et la protection d'objectif.

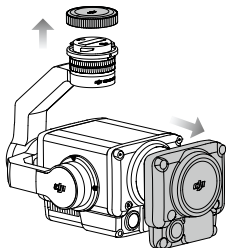

2. Tournez le connecteur nacelle de l'appareil Matrice 300 RTK pour le placer en position déverrouillée et insérez la nacelle, puis remettez le connecteur en position verrouillée.

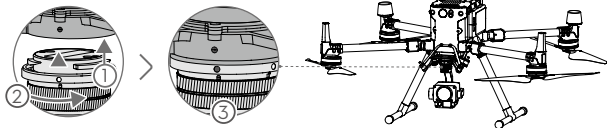

- Tenez fermement le connecteur nacelle et appliquez une force rotative ferme et constante pour attacher ou détacher la nacelle.
- Assurez-vous que le cache de l'emplacement pour carte microSD est bien en place afin d'empêcher la pénétration de poussière ou d'humidité au cours de l'utilisation ou du transport de l'appareil.

Commandes de la caméra

Radiocommande

Réglez l'inclinaison de la nacelle à l'aide de la molette gauche et ajustez son panoramique avec la molette droite. Appuyez sur le bouton d'obturateur ou le bouton d'enregistrement pour effectuer des prises de vue ou enregistrer des vidéos. Déplacez le bouton 5D pour régler le zoom (haut et bas) et la valeur EV (gauche et droite). Le bouton personnalisable C1 peut être utilisé pour recentrer la nacelle et le bouton personnalisable C2 peut être utilisé pour basculer entre l'écran principal et l'écran auxiliaire.

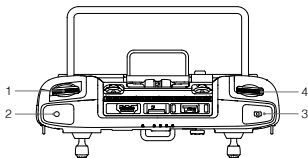

1. Molette gauche
2. Bouton d'enregistrement
3. Bouton d'obturateur
4. Molette droite
5. Bouton 5D
6. Bouton personnalisable C2*
7. Bouton personnalisable C1*

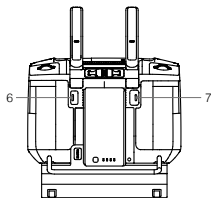
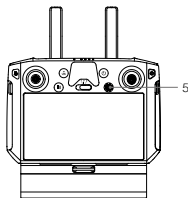

* La fonction de ce bouton peut être personnalisée.

Application DJI Pilot

L'interface tactile peut être utilisée pour prendre des photos, enregistrer des vidéos et les lire. Des fonctions intelligentes sont aussi disponibles, telles que la Grille photo haute-résolution ou Scène de nuit.

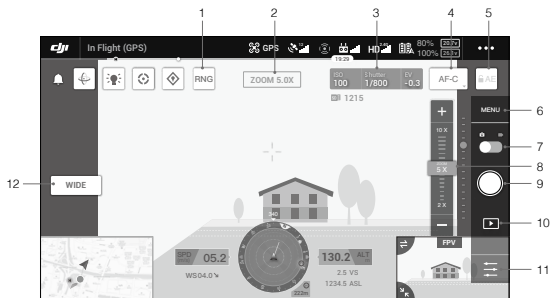

1. Télémètre laser
2. Caméra et zoom
3. Paramètres de la caméra
4. Mode de mise au point
5. Verrouillage de l'exposition automatique
6. Paramètres de la caméra
7. Bouton Photo/Vidéo
8. Curseur de zoom
9. Bouton d'obturation/enregistrement
10. Lecture
11. Réglage des paramètres
12. Bouton de commutateur de vue de la caméra grand angle

Caractéristiques techniques

Général	
Nom	Zenmuse H20
Dimensions	150 × 114 × 151 mm
Poids	678 ± 5 g
Indice de protection	IP44
Sécurité laser	Classe 1M (IEC 60825-1:2014)
Appareil compatible	Matrice 300 RTK
Nacelle	
Plage de vibrations angulaire	±0,01°
Support	Détachable

Caméra avec zoom	
Capteur	CMOS 1/1,7", Pixels effectifs : 20 M
Objectif	Distance focale : 6,83-119,94 mm (équivalent : 31,7-556,2 mm) Ouverture : f/2.8-f/11 (normal), f/1.6-f/11 (nuit) Mise au point : 1 m à ∞ (large), 8 m à ∞ (téléobjectif)
Caméra grand angle	
Capteur	CMOS 1/2,3", Pixels effectifs : 12 M
Objectif	DFOV : 82,9° Distance focale : 4,5 mm (équivalent : 24 mm) Ouverture : f/2.8 Mise au point : 1 m à ∞
Télémetre laser	
Longueur d'onde	905 nm
Plage de mesure	3-1200 m (surface réfléchissante verticale de 12 m de diamètre et avec 20 % de réflectivité)
Stockage	
Cartes SD prises en charge	Prise en charge d'une carte microSD d'une capacité allant jusqu'à 128 Go. Une carte microSD UHS-I de classe 3 est requise.
Fichiers système pris en charge	FAT32 (≤32 Go) ; exFAT (>32 Go)
Environnement	
Température de fonctionnement	-20 à 50 °C
Température de stockage	-20 à 60 °C

Limitazioni di responsabilità e avvertenze

Congratulazioni per l'acquisto di questo prodotto DJI™. Le informazioni contenute nel presente documento riguardano la sicurezza, i diritti e le responsabilità legali degli utenti. Si prega di leggere attentamente l'intero documento e tutte le pratiche DJI sicure e legali fornite, e di visitare il sito web ufficiale DJI (<http://www.dji.com>) per scaricare la versione completa del manuale d'uso e per leggere attentamente tutte le istruzioni e le avvertenze ivi contenute prima di assemblare, configurare e utilizzare il prodotto. La mancata lettura di tale documentazione e l'inosservanza delle istruzioni e delle avvertenze in essa contenute, o la mancanza di una profonda consapevolezza delle norme di sicurezza durante l'utilizzo, potrebbero determinare infortuni gravi all'utente o ad altre persone, nonché danni al prodotto DJI o ad altri oggetti. Il presente documento e tutti i documenti complementari sono soggetti a modifiche a esclusiva discrezione di SZ DJI Technology Co., Ltd. (DJI). Possono essere aggiornati, modificati o rescissi senza preavviso. Per informazioni aggiornate su questo prodotto, visitare <http://www.dji.com> e accedere alla pagina corrispondente.

DJI è un marchio registrato di SZ DJI TECHNOLOGY CO., LTD. (abbreviato come "DJI") e delle sue società affiliate. I nomi di prodotti, marchi e altre informazioni citati nel presente documento sono marchi o marchi registrati delle rispettive società proprietarie.

Non modificare o alterare Zenmuse H20

Lo stabilizzatore di ZENMUSE™ H20 è stato calibrato appositamente per l'utilizzo con la fotocamera designata prima di lasciare la fabbrica. Non è richiesta o consigliata alcuna modifica o regolazione fisica o meccanica dello stabilizzatore. Non montare altri componenti o dispositivi (ad esempio filtro, paraluce, ecc.) sulla fotocamera.

Zenmuse H20 è uno strumento delicato. Non smontare lo stabilizzatore o la fotocamera in quanto ciò potrebbe comportare danni permanenti.

Utilizzare esclusivamente con droni compatibili

Zenmuse H20 è attualmente compatibile con DJI MATRICE™ 300 RTK. La compatibilità con altri prodotti sarà disponibile quanto prima. Per ottimizzare le prestazioni dello stabilizzatore, scaricare la versione più recente dell'app DJI Pilot ed eseguire l'aggiornamento del firmware dell'aeromobile. In caso contrario, Zenmuse H20 non sarà in grado di funzionare correttamente.

Uso sicuro

Assicurarsi di utilizzare l'aeromobile in modo sicuro. Osservare le procedure illustrate nel manuale d'uso e nei tutorial online per installare e connettere lo stabilizzatore al drone. Attenersi alle normative di sicurezza dettate dal codice FIAM (Federazione Italiana Aero Modellismo).

Utilizzando il prodotto, l'utente dichiara di aver letto attentamente le limitazioni di responsabilità e le avvertenze e di comprendere e accettare i termini e condizioni del presente e dei documenti pertinenti a questo prodotto. L'utente riconosce di essere l'unico responsabile della propria condotta durante l'utilizzo del prodotto e di eventuali relative conseguenze. L'utente accetta di utilizzare il presente prodotto esclusivamente per scopi leciti e conformi a tutte le leggi, le normative e i regolamenti vigenti, compresi i regolamenti sullo spazio aereo internazionali e nazionali, e nel rispetto di tutti i termini, le precauzioni, le pratiche, le politiche e le linee guida che DJI ha reso o può rendere disponibili.

DJI declina ogni responsabilità per danni, lesioni o altre responsabilità legali direttamente o indirettamente imputabili all'utilizzo del presente prodotto. L'utente è tenuto a osservare pratiche di condotta sicure e legittime, ivi comprese, a titolo esemplificativo ma non esaustivo, quelle elencate nel manuale d'uso.

Contenuto della confezione

Stabilizzatore e fotocamera ×1
(scheda microSD in dotazione)

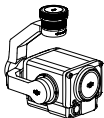

Custodia da trasporto* ×1



Panno per la pulizia dell'obiettivo ×1



* La serie Zenmuse H20 include una custodia da trasporto solo se acquistata singolarmente.

Zenmuse H20

Lo fotocamera stabilizzata Zenmuse H20 è dotata di ottica zoom e grandangolare, in grado di passare rapidamente tra le due inquadrature. Ciò consente di selezionare qualsiasi punto in un'immagine grandangolare e di ingrandirlo con un'inquadratura zoom per osservarne i dettagli. È inoltre presente un rilevatore di distanza laser che fornisce informazioni sulla distanza e sulla posizione del soggetto o dell'oggetto inquadrato, facilitando le operazioni e migliorando l'efficienza degli interventi di ricerca e soccorso o di ispezione.

La fotocamera Zenmuse H20 può essere installata sui droni Matrice 300 RTK e supporta la trasmissione video in tempo reale tramite l'applicazione DJI Pilot.

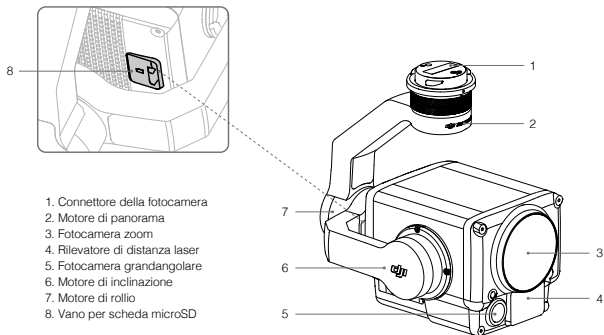

Installazione

1. Rimuovere le protezioni dello stabilizzatore e dell'obiettivo.

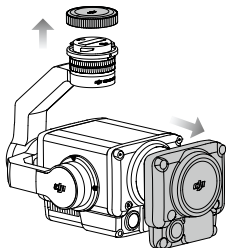

2. Ruotare il connettore della fotocamera, posto alla base del drone Matrice 300 RTK, fino alla posizione di sblocco, quindi installarvi la fotocamera e ruotare nuovamente il connettore per bloccarlo in posizione.

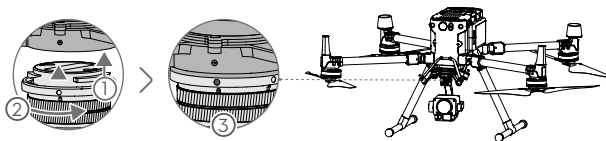

- Tenere saldamente il connettore della fotocamera e ruotare con decisione per installarla o rimuoverla.
- Assicurarsi che lo sportello sul vano della scheda microSD sia ben chiuso, per impedire l'ingresso di polvere o umidità durante l'uso o il trasporto.

Comandi della fotocamera

Radiocomando

Regolare l'inclinazione dell'inquadratura stabilizzata girando la rotella sinistra, quindi regolarne il movimento di rotazione orizzontale (panorama) con la rotella destra. Premere il pulsante di scatto o il pulsante di registrazione per scattare foto o registrare video. Usare il pulsante 5D per regolare lo zoom (su e giù) e il valore EV (sinistra e destra). È possibile usare il pulsante personalizzabile C1 per ricentrare lo stabilizzatore e il pulsante personalizzabile C2 per passare dalla schermata principale a quella ausiliaria.

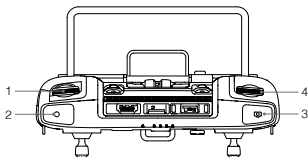

1. Rotella sinistra
2. Pulsante di registrazione
3. Pulsante di scatto
4. Rotella destra
5. Pulsante 5D
6. Pulsante personalizzabile C2*
7. Pulsante personalizzabile C1*

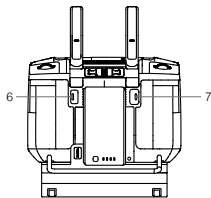
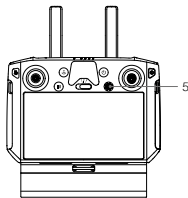

* È possibile personalizzare la funzione di questo pulsante.

App DJI Pilot

È possibile usare l'interfaccia tattile per scattare foto, registrare video e riprodurre immagini. È anche disponibile l'uso di funzioni intelligenti, per l'acquisizione di foto con griglia ad alta risoluzione (High-Res Grid Photo) e scene notturne (Night Scene).

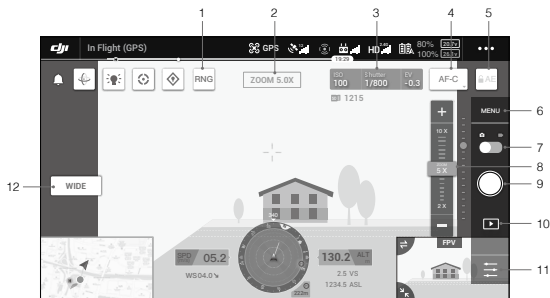

1. Distanza laser
2. Fotocamera e zoom
3. Parametri della fotocamera
4. Modalità di messa a fuoco
5. Blocco automatico dell'esposizione
6. Impostazioni della fotocamera
7. Selettore Foto/Video
8. Tasto zoom
9. Pulsante di scatto/registrazione
10. Riproduzione
11. Configurazioni dei parametri
12. Pulsante interruttore vista fotocamera grandangolare

Caratteristiche tecniche

Informazioni generali	
Nome	Zenmuse H20
Dimensioni	150×114×151 mm
Peso	678±5 g
Grado di protezione	IP44
Sicurezza laser	Classe 1M (IEC 60825-1:2014)
Aeromobili supportati	Matrice 300 RTK
Stabilizzatore	
Intervallo di vibrazione angolare	±0,01°
Supporto	Rimovibile

Fotocamera con zoom	
Sensore	1/1,7" CMOS; pixel effettivi: 20M
Obiettivo	Lunghezza focale: 6,83-119,94 mm (equivalente: 31,7-556,2 mm) Apertura: f/2,8-f/11 (normale), f/1,6-f/11 (notte) Messa a fuoco: da 1 m a ∞ (grandangolo), da 8 m a ∞ (teleobiettivo)
Fotocamera grandangolare	
Sensore	1/2,3" CMOS; pixel effettivi: 12M
Obiettivo	DFOV: 82,9° Lunghezza focale 4,5 mm (equivalente: 24 mm) Apertura: f/2,8 Messa a fuoco: da 1 m a ∞
Rilevatore di distanza laser	
Lunghezza d'onda	905 nm
Intervallo di misurazione	3-1200 m (superficie verticale riflettente con 12 m di diametro e 20% di riflettività)
Memoria	
Schede SD supportate	Scheda microSD di capacità di fino a 128 GB. Si richiede l'uso di una scheda microSD velocità UHS-I classe 3.
File system supportati	FAT32 (\leq 32 GB), exFAT ($>$ 32 GB)
Ambiente	
Temperatura operativa	tra -20 e 50 °C
Temperatura di stoccaggio	tra -20 e 60 °C

Disclaimer en waarschuwing

Gefeliciteerd met de aankoop van uw nieuwe DJI™-product. De informatie in dit document betreft uw veiligheid en uw wettelijke rechten en plichten. Lees dit hele document en alle veilige en wettige DJI-methoden zorgvuldig verstrekt en bezoek de officiële DJI-website (<http://www.dji.com>) om de volledige versie van de gebruikershandleiding te downloaden en lees alle instructies en waarschuwingen daarin zorgvuldig voordat u het product installeert, instelt en gebruikt. Het niet lezen en opvolgen van de instructies en waarschuwingen in de genoemde documenten of het ontbreken van een sterk veiligheidsbewustzijn gedurende het gebruik kan leiden tot ernstig letsel bij uzelf of anderen, of tot schade aan het DJI-product of schade aan andere voorwerpen in de omgeving. Dit document en alle overige documentatie kunnen naar eigen goeddunken van SZ DJI Technology Co. Ltd gewijzigd worden. (DJI). Ze kunnen zonder voorafgaande kennisgeving worden bijgewerkt, gewijzigd of beëindigd. Ga voor actuele productinformatie naar <http://www.dji.com> en klik op de productpagina van dit product.

DJI is een handelsmerk van SZ DJI TECHNOLOGY CO., LTD. (afgekort 'DJI') en aan haar gelieerde bedrijven. Namen van producten, merken enz. in deze handleiding zijn handelsmerken of gedeponeerde handelsmerken van hun respectievelijke eigenaren.

Wijzig of verander de Zenmuse H20 niet

De ZENMUSE™ H20 is speciaal gekalibreerd voor de betreffende camera en lens voordat hij de fabriek verlaat. De gimbal hoeft niet fysiek of mechanisch te worden veranderd of aangepast, en dit wordt dan ook afgeraden. Voeg geen andere componenten of apparaten (zoals een filter, lenskap, enz.) aan de camera toe.

De Zenmuse H20 is een delicaat instrument. Demonteer de cardanische ophanging of camera niet, omdat deze permanente schade kan veroorzaken.

Gebruik alleen compatibele drones

De Zenmuse H20 is momenteel compatibel met de DJI MATRICE™ 300 RTK. Het zal te zijner tijd ook compatibel zijn met andere aangewezen producten. Download de nieuwste DJI Pilot-app en update de nieuwste dronefirmware om de prestaties van de gimbal te optimaliseren, anders werkt de Zenmuse H20 mogelijk niet correct.

Veilig gebruik

Zorg ervoor dat u uw drone op de veiligst mogelijke manier bestuurt. Volg de procedures in de gebruikershandleiding en de online tutorials om de gimbal op uw drone te monteren en aan te sluiten. Respecteer de nationale veiligheidscode voor modelvliegtuigen van AMA.

Door het gebruik van dit product geeft u te kennen dat u deze disclaimer en waarschuwing zorgvuldig hebt gelezen en dat u begrijpt en ermee akkoord gaat dat u zich dient te houden aan alle hierin gestelde algemene voorwaarden en bepalingen. U gaat ermee akkoord dat u alleen tijdens het gebruik van dit product verantwoordelijk bent voor uw eigen gedrag, en voor de mogelijke gevolgen daarvan. U gaat ermee akkoord om dit product uitsluitend voor gepaste doeleinden te gebruiken en in overeenstemming met alle toepasselijke wetten, regels en voorschriften, waaronder internationale en nationale luchtruimverordeningen, en alle voorwaarden, voorzorgsmaatregelen, gewoonten, beleidsregels en richtlijnen die DJI heeft opgesteld en beschikbaar heeft gesteld.

DJI aanvaardt geen aansprakelijkheid voor schade, letsel of enige wettelijke verantwoordelijkheid die direct of indirect voortvloeit uit het gebruik van dit product. De gebruiker dient zich te houden aan veilige en wettige praktijken, inclusief, maar niet beperkt tot wat in deze veiligheidsrichtlijnen wordt beschreven.

In de doos

Gimbal en Camera
(microSD-kaart inbegrepen)

x 1

Opbergkoffer*

x 1

Lensreinigungsdoekje

x 1

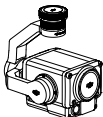

* De Zenmuse H20-serie heeft alleen een eigen opbergkoffer als deze individueel wordt aangeschaft.

Zenmuse H20

De Zenmuse H20-gimbal en -camera hebben zowel een zoom- als een groothoekcamera, die snel kan schakelen tussen zoom en groothoek. Dit stelt gebruikers in staat om snel over te schakelen naar een zoomlens met een zeer sterke vergroting voor detailobservatie nadat het doel in een groothoekbeeld is herkend. Het is ook uitgerust met een laserafstandsmeter die de afstand en locatie-informatie van het doel tijdens zoek- en reddingsacties of inspectie verstrekt om te helpen met snelle positionering en de werkefficiëntie te verbeteren.

Zenmuse H20 kan worden gemonteerd op het Matrice 300 RTK-drone en live-video streamen naar de DJI Pilot-app.

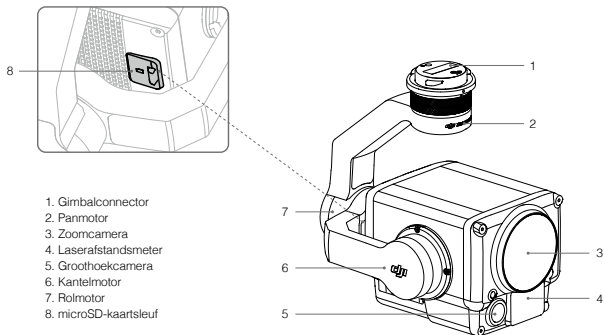

Montage

1. Verwijder de cardanische dop en lensbeschermer.

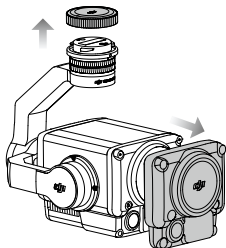

2. Draai de gimbalconnector van de Matrice 300 RTK-drone naar de ontgrendelde positie, plaats de gimbal en draai vervolgens de gimbalconnector naar de vergrendelde positie.

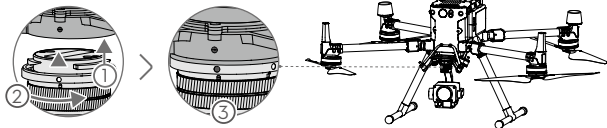

- Houd de gimbalconnector stevig vast en bevestig of koppel de gimbal los met een stevige, krachtige draai.
- Zorg ervoor dat de klep van de microSD-kaartsleuf stevig op zijn plaats zit om te voorkomen dat stof of vocht tijdens gebruik of transport binnendringt.

Camerabediening

Afstandsbediening

Pas de kanteling van de gimbal met de linkerdraaiknop aan en pas de pan met de rechterdraaiknop aan. Druk op de ontspanknop of opnameknop om foto's te maken of video's op te nemen. Draai aan de 5D-knop om de zoominstelling (omhoog en omlaag) en EV-waarde (links en rechts) aan te passen. De aanpasbare knop C1 kan worden gebruikt om de gimbal opnieuw te centreren en de aanpasbare knop C2 kan worden gebruikt om te schakelen tussen het hoofd- en hulpscherm.

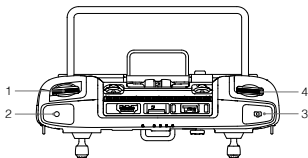

1. Linkerdraaiknop
2. Opnameknop
3. Sluiterknop
4. Rechterdraaiknop
5. 5D-knop
6. Aanpasbare knop C2*
7. Aanpasbare knop C1*

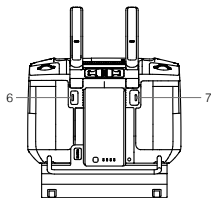
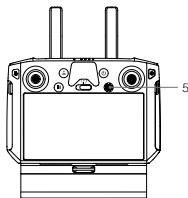

* De functie voor deze knop kan worden aangepast.

DJI Pilot-app

De touchinterface kan worden gebruikt voor het maken van foto's, het opnemen van video's en het afspelen. Intelligente functies zoals High-Res Grid Photo en Night Scene zijn ook beschikbaar.

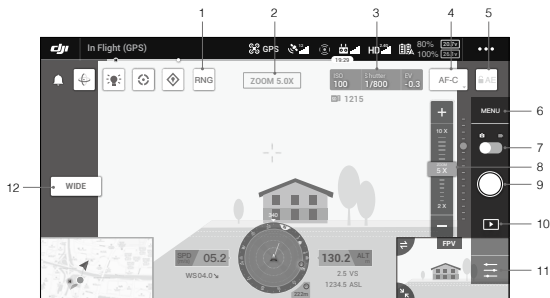

1. Laserbereik
2. Camera en zoom
3. Cameraparameters
4. Focusmodus
5. Automatische belichtingsvergrendeling
6. Camera-instellingen
7. Wisselen foto/video
8. Zoomschuifregelaar
9. Sluiter-/opnameknop
10. Afspelen
11. Parameterinstellingen
12. Schakelknop cameraweergave groothoek

Technische gegevens

Algemeen	
Naam	Zenmuse H20
Afmetingen	150 x 114 x 151 mm
Gewicht	678 ± 5 g
Beschermingsgraad	IP44
Laserveiligheid	Klasse 1M (IEC 60825-1: 2014)
Ondersteunde drone	Matrice 300 RTK
Gimbal	
Bereik hoektrilling	±0,01°
Monteren	Afneembaar

Zoomcamera	
Sensor	1/1,7-inch CMOS, effectieve pixels: 20M
Lens	Brandpuntsafstand: 6,83-119,94 mm (equivalent: 31,7-556,2 mm) Diafragma: f/2.8-f/11 (normaal), f/1.6-f/11 (nacht) Focus: 1 m tot ∞ (breed), 8 m tot ∞ (telefoto)
Groothoekcamera	
Sensor	1/2,3-inch CMOS, effectieve pixels: 12M
Lens	DFOV: 82,9° Brandpuntsafstand: 4,5 mm (equivalent: 24 mm) Diafragma: f/2.8 Focus: 1 m tot ∞
Laserafstandsmeter	
Golflengte	905 nm
Meetbereik	3-1200 m (verticaal reflecterend oppervlak met een diameter van 12 m en een reflectievermogen van 20%)
Opslagruimte	
Ondersteunde SD-kaarten	Ondersteunt microSD-kaarten met een capaciteit tot 128 GB. Een microSD-kaart met UHS-I Speed Grade 3-classificatie is vereist.
Ondersteund bestandssysteem	FAT32 (≤ 32 GB), exFAT (> 32 GB)
Omgeving	
Bedrijfstemperatuur	-20 °C tot 50 °C
Opslagtemperatuur	-20 °C tot 60 °C

Declaração de exoneração de responsabilidade e aviso

Parabéns por ter adquirido o seu novo produto da DJI™. As informações contidas neste documento afetam a sua segurança e os seus direitos legais e responsabilidades. Leia este documento completo e todas as práticas legais e legais DJI cuidadosamente e visite o website oficial da DJI (<http://www.dji.com>) para transferir a versão completa do Manual do Utilizador e ler atentamente todas as instruções e avisos no mesmo antes de montar, configurar e utilizar. A não leitura e o incumprimento das instruções e avisos contidos nos documentos acima indicados ou falta de consciência da segurança durante o operação, podem resultar em ferimentos graves para si ou terceiros, em danos ao seu produto da DJI ou danos noutras objetos que se encontrem nas proximidades. Este e todos os outros documentos de garantia estão sujeitos a alteração ao critério exclusivo da SZ DJI Technology Co., Ltd. (DJI). Estes podem ser atualizados, alterados ou terminados sem notificação prévia. Para obter informações atualizadas sobre o produto, visite <http://www.dji.com> e clique na página de produto relativa a este produto.

A DJI é uma marca comercial da SZ DJI TECHNOLOGY CO., LTD. (abreviada como "DJI") e das respetivas empresas afiliadas. Todos os nomes de produtos, marcas, etc., incluídos no presente manual são marcas comerciais ou marcas comerciais registadas das respetivas empresas detentoras.

Não modifique nem altere o Zenmuse H20

O ZENMUSE™ H20 foi calibrado especificamente para a câmara e lente designadas antes de sair da fábrica. Não é necessária ou recomendada qualquer modificação ou ajuste físico ou mecânico da suspensão cardã. Não adicione qualquer outro componente ou dispositivo (como um filtro, cobertura de lente, etc.) à câmara.

O Zenmuse H20 é um instrumento delicado. Não desmonte a suspensão cardã ou a câmara, uma vez que isso poderá causar danos permanentes.

Utilize apenas drones compatíveis

O Zenmuse H20 é atualmente compatível com o DJI MATRICE™ 300 RTK. Também será compatível com outros produtos designados em devido tempo. Para otimizar o desempenho da suspensão cardã, descarregue a mais recente aplicação DJI Pilot e atualize o firmware mais recente do drone, caso contrário o Zenmuse H20 pode não funcionar corretamente.

Utilização segura

Certifique-se de que opera o drone da forma mais segura possível. Observe os procedimentos contidos no manual do utilizador e nos tutoriais online para montar e ligar a suspensão cardã ao seu drone. Respeite o Código Nacional de Segurança de Aeronaves da AMA.

A utilização deste produto significa que o utilizador leu cuidadosamente esta declaração de exoneração de responsabilidade e o aviso e que compreende e aceita cumprir os termos e condições deste documento e de todos os documentos relevantes deste produto. O utilizador concorda que é o único responsável pela sua conduta durante a utilização deste produto e pelas possíveis consequências daí resultantes. O utilizador compromete-se a utilizar este produto apenas para os fins que sejam aceitáveis e estejam em conformidade com todas as leis, regras e regulamentações aplicáveis, incluindo regulamentos internacionais e nacionais do espaço aéreo e todos os termos, precauções, práticas, políticas e diretrizes que a DJI fez e pode disponibilizar.

A DJI não assume qualquer responsabilidade pelos danos ou ferimentos ou quaisquer responsabilidades legais decorrentes direta ou indiretamente da utilização deste produto. O utilizador deve observar as práticas seguras e legais, incluindo, entre outras, as apresentadas no Manual do Utilizador.

Incluído na embalagem

Suspensão cardã e câmara
(cartão microSD incluído)

×1

Caixa de armazenamento*

×1

Pano de limpeza da lente

×1

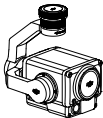

* O Zenmuse H20 Series tem a sua própria caixa de armazenamento apenas quando comprado individualmente.

Zenmuse H20

A suspensão cardã e câmara Zenmuse H20 inclui um zoom e uma câmara ampla, que pode alternar rapidamente entre zoom e imagem ampla. Isto permite aos utilizadores mudar rapidamente para uma imagem de zoom de ampliação elevada para observação detalhada, depois de reconhecer o alvo numa imagem ampla. Também está equipado com um localizador de intervalos a laser, fornecendo informações sobre a distância e a localização do alvo durante busca e salvamento, ou inspeção para auxiliar no posicionamento rápido e melhorar a eficiência de funcionamento.

O Zenmuse H20 pode ser montado no drone Matrice 300 RTK e fazer stream de vídeo ao vivo para a aplicação DJI Pilot.

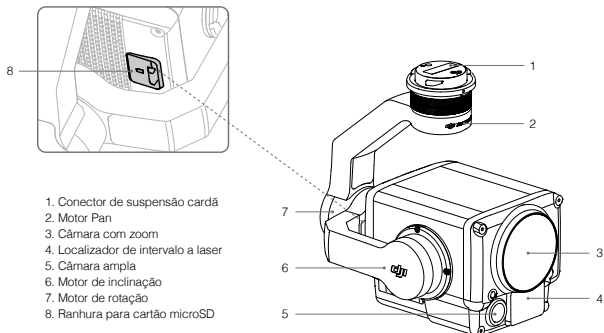

Instalação

1. Retire a tampa da suspensão cardã e o protetor da lente.

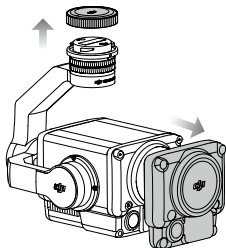

2. Rode o conector da suspensão cardã do drone Matrice 300 RTK para a posição desbloqueada e insira a suspensão cardã e, em seguida, rode o conector da suspensão cardã para a posição bloqueada.

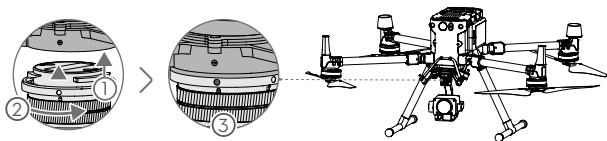

- Segure firmemente o conector da suspensão cardã e aplique uma força de rotação firme ao fixar ou desprender a suspensão cardã.
- Certifique-se de que a tampa da ranhura do cartão microSD está firmemente colocada para evitar a entrada de pó ou humidade durante a utilização ou transporte.

Controlos da câmara

Telecomando

Ajuste a inclinação da suspensão cardã utilizando o botão esquerdo e ajuste o motor pan pelo botão direito. Pressione o botão do obturador ou o botão gravar para tirar fotografias ou gravar um vídeo. Rode o botão 5D para ajustar o zoom (para cima e para baixo) e o valor EV (esquerdo e direito). O botão personalizável C1 pode ser utilizado para voltar a introduzir a suspensão cardã e o botão personalizável C2 pode ser utilizado para alternar entre o ecrã principal e auxiliar.

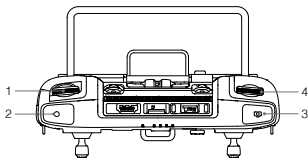

1. Botão esquerdo
2. Botão de gravação
3. Botão do obturador
4. Botão direito
5. Botão 5D
6. Botão personalizável C2*
7. Botão personalizável C1*

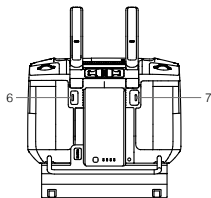
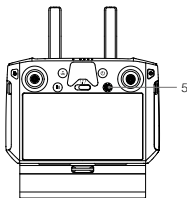

* A função deste botão pode ser personalizada.

Aplicação DJI Pilot

A interface tátil pode ser utilizada para captar fotografias, gravar vídeos e reprodução. Funções inteligentes como Foto em grade de alta resolução e Cena noturna estão também disponíveis.



1. Intervalo de laser
2. Câmera e zoom
3. Parâmetros da câmara
4. Modo de focagem
5. Bloqueio de exposição automática
6. Definições da câmara
7. Seletor fotografia/vídeo
8. Cursor do zoom
9. Botão do obturador/gravação
10. Reprodução
11. Definições de parâmetros
12. Botão de interruptor de visualização de câmara ampla

Especificações

Geral	
Nome	Zenmuse H20
Dimensões	150×114×151 mm
Peso	678±5 g
Classificação de proteção	IP44
Segurança do laser	Classe 1M (IEC 60825-1:2014)
Drone suportado	Matrice 300 RTK
Suspensão cardá	
Intervalo de vibração angular	±0,01°
Montagem	Destacável

Câmara com zoom	
Sensor	CMOS 1/1,7", pixéis reais: 20M
Lente	Comprimento focal: 6,83-119,94 mm (equivalente: 31,7-556,2 mm) Abertura: f/2,8-f/11 (normal), f/1,6-f/11 (noite) Foco: 1 m a ∞ (amplo), 8 m a ∞ (telefoto)
Câmara ampla	
Sensor	CMOS de 1/2,3", pixéis reais: 12M
Lente	DFOV: 82,9° Comprimento focal: 4,5 mm (equivalente: 24 mm) Abertura: f/2.8 Foco: 1 m a ∞
Localizador de intervalo a laser	
Comprimento de onda	905 nm
Intervalo de medição	3-1200 m (superfície de reflexão vertical com 12 metros de diâmetro e 20% de refletividade)
Armazenamento	
Cartões SD compatíveis	Suporta um microSD com capacidade até 128 GB. É necessário um cartão microSD de classificação de grau 3 de velocidade UHS-I.
Sistema de ficheiros suportados	FAT32 (≤32 GB), exFAT (>32 GB)
Ambiente	
Temperatura de funcionamento	-20° a 50° C
Temperatura de armazenamento	-20° a 60° C

Isenção de Responsabilidade e Advertência

Parabéns por ter adquirido o seu novo produto DJI™. As informações contidas neste documento afetam a sua segurança e os seus direitos legais e responsabilidades. Leia este documento por completo e todas as práticas legais e seguras da DJI fornecidas com cuidado, e visite o site oficial da DJI (<http://www.dji.com>) para baixar a versão completa do Manual do Usuário. Leia atentamente todas as instruções e avisos aqui contidas antes de montar, configurar e usar. A não observância das instruções e avisos contidos nos documentos acima, ou o não cumprimento da segurança durante a operação podem resultar em lesões graves a você ou a terceiros, danos ao produto DJI ou a outros objetos. Este documento e todos os outros documentos colaterais estão sujeitos a alterações a critério exclusivo da SZ DJI Technology Co., Ltd. (DJI). Eles podem ser atualizados, alterados ou finalizados sem notificação prévia. Para obter informações atualizadas sobre o produto, visite <http://www.dji.com> e clique na página de produto relativa a este produto.

DJI é uma marca comercial da SZ DJI Technology Co., Ltd. (abreviada como "DJI") e das respetivas empresas afiliadas. Todos os nomes de produtos, marcas, etc. incluídos no presente manual são marcas comerciais ou marcas comerciais registradas das respetivas empresas detentoras.

Não modifique nem altere o Zenmuse H20

O ZENMUSE™ H20 foi calibrado especificamente para a câmara e lentes designadas antes de sair da fábrica. Nenhuma modificação ou ajuste físico ou mecânico, ou do estabilizador é necessária nem recomendada. Não adicione qualquer outro componente ou dispositivo (como um filtro, cobertura da lente, etc.) à câmara.

O Zenmuse H20 é um instrumento delicado. Não desmonte o estabilizador nem a câmara, pois isso poderá causar danos permanentes.

Use somente aeronaves compatíveis

O Zenmuse H20 é atualmente compatível com o DJI MATRICE™ 300 RTK. Também será compatível com outros produtos designados em devido tempo. Para otimizar o desempenho do estabilizador, faça o download da última versão do aplicativo DJI Pilot e atualize o firmware mais recente da aeronave, caso contrário o Zenmuse H20 pode não funcionar corretamente.

Uso seguro

Certifique-se de operar a aeronave da maneira mais segura possível. Observe os procedimentos contidos no manual do usuário e nos tutoriais on-line para montar o suporte e conectar o estabilizador à aeronave. Respeite o Código Nacional de Segurança de Aeromodelos da AMA.

Ao usar este produto, você confirma que leu cuidadosamente este aviso de isenção e as advertências, e que entende e concorda em cumprir os termos e condições aqui contidos e todos os documentos relevantes deste produto. O usuário concorda que é o único responsável pela sua conduta durante a utilização deste produto e pelas possíveis consequências daí resultantes. Você concorda em usar este produto apenas para as finalidades que sejam apropriadas e de acordo com todas as leis, regras e regulamentações vigentes, incluindo regulamentações do espaço aéreo internacionais e nacionais, e todos os termos, precauções, práticas, políticas e diretrizes que a DJI disponibilizou e poderá disponibilizar.

A DJI não assume qualquer responsabilidade por danos, ferimentos ou quaisquer responsabilidades legais decorrentes direta ou indiretamente da utilização deste produto. O usuário deve observar práticas seguras e legais, incluindo, entre outras, as apresentadas no Manual do Usuário.

Incluído na embalagem

Estabilizador e câmara
(cartão microSD incluído)

x1

Estojo de armazenamento*

x1

Pano de limpeza das lentes

x1

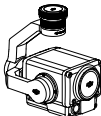

* A Série Zenmuse H20 inclui a Mala de armazenamento somente quando comprada individualmente.

Zenmuse H20

O estabilizador e a câmera do Zenmuse H20 possuem zoom e câmera ampla, que podem alternar rapidamente entre zoom e imagem ampla. Isso permite que os usuários alternem rapidamente para uma imagem com zoom de alta ampliação para observação detalhada após reconhecer o alvo em uma imagem ampla. Também é equipado com um telêmetro a laser, fornecendo informações de distância e localização do alvo durante a busca e salvamento, ou inspeção para ajudar no posicionamento rápido e melhorar a eficiência do trabalho.

O Zenmuse H20 pode ser montado na aeronave Matrice 300 RTK e transmitir vídeo ao vivo para o aplicativo DJI Pilot.

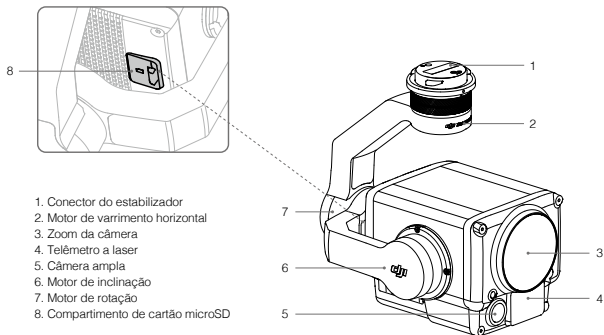

Instalação

1. Remova a tampa do estabilizador e o protetor da lente.

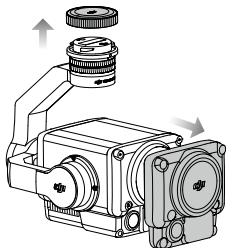

2. Gire o conector do estabilizador da aeronave Matrice 300 RTK para a posição destravada, insira o estabilizador e, em seguida, gire o conector do estabilizador para a posição travada.

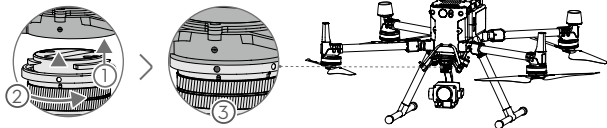

- Segure firmemente o conector do estabilizador e aplique uma força de rotação firme e constante ao colocar ou retirar o estabilizador.
- Coloque a tampa do compartimento de cartão microSD no lugar para evitar a entrada de poeira ou umidade durante o uso ou transporte.

Controles da câmera

Controle remoto

Ajuste a inclinação do estabilizador usando o botão de rolagem esquerdo e ajuste o giro pelo botão de rolagem direito. Pressione o botão do obturador ou o botão de gravação para capturar fotos ou gravar vídeos. Alterne o botão 5D para ajustar o zoom (para cima e para baixo) e o valor EV (esquerda e direita). O botão personalizável C1 pode ser usado para recentralizar o estabilizador, e o botão personalizável C2 pode ser usado para alternar entre a tela principal e a auxiliar.

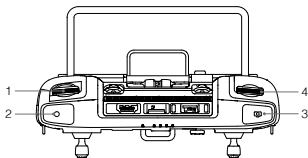

1. Botão de rolagem esquerdo
2. Botão de gravação
3. Botão do obturador
4. Botão de rolagem direito
5. Botão 5D
6. Botão personalizável C2*
7. Botão personalizável C1*

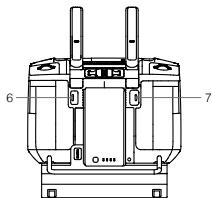
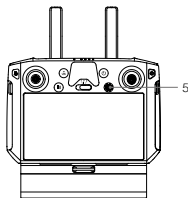

* A função para este botão pode ser personalizada.

Aplicativo DJI Pilot

A interface de toque pode ser usada para capturar fotos, gravar vídeos e reprodução. Funções inteligentes como High-Res Grid Photo ("Grade de fotos em alta resolução") e Night Scene ("Cena noturna") também estão disponíveis.

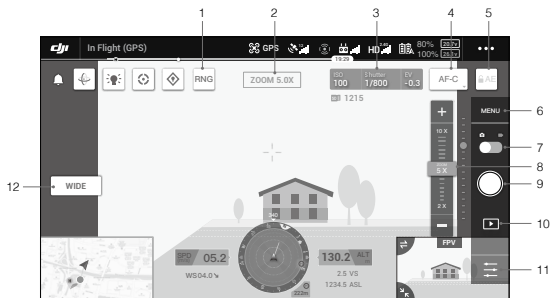

1. Variação do laser
2. Câmera e Zoom
3. Parâmetros da câmera
4. Modo de foco
5. Bloqueio da exposição automática
6. Configurações da câmera
7. Alternar entre foto e vídeo
8. Controle deslizante de zoom
9. Botão de gravação/obturação
10. Reprodução
11. Configurações de parâmetros
12. Botão de alternância de visualização da câmera grande angular

Especificações

Geral	
Nome	Zenmuse H20
Dimensões	150×114×151 mm
Peso	678±5 g
Classificação de proteção	IP44
Segurança do laser	Classe 1M (IEC 60825-1:2014)
Aeronave Suportada	Matrice 300 RTK
Estabilizador	
Alcance da vibração angular	± 0,01°
Suporte	Destacável

Zoom da câmera	
Sensor	CMOS de 1/1,7"; Pixels Efetivos: 20M
Lente	Distância focal: 6,83 a 119,94 mm (equivalente: 31,7 a 556,2 mm) Abertura: f/2.8-f/11 (normal), f/1.6-f/11 (noite) Foco: 1 m a ∞ (ampla), 8 m a ∞ (telefoto)
Câmera ampla	
Sensor	CMOS de 1/2.3"; Pixels Efetivos: 12M
Lente	DFOV: 82,9° Distância focal: 4,5 mm (equivalente: 24 mm) Abertura: f/2.8 Foco: 1 m a ∞
Telêmetro a laser	
Comprimento de onda	905 nm
Faixa de medição	3 a 1200 m (superfície refletora vertical com 12 m de diâmetro e 20% de refletividade)
Armazenamento	
Cartões SD suportados	Suporta um cartão microSD com capacidade de até 128 GB. É necessário um cartão microSD de classificação UHS-I Speed Grade 3.
Sistemas de arquivo suportados	FAT32 (≤ 32 GB); exFAT (> 32 GB)
Meio Ambiente	
Temperatura de funcionamento	-20° a 50 °C
Temperatura de armazenamento	-20° a 60 °C

Отказ от ответственности и предупреждение

Поздравляем с приобретением нового продукта DJI™. Информация, содержащаяся в этом документе, касается вашей безопасности, законных прав и обязанностей. Прочитайте документ и все правила безопасного и соответствующего закону использования DJI и посетите официальный сайт DJI (<http://www.dji.com>), чтобы загрузить полную версию руководства пользователя и внимательно прочитать все инструкции и предупреждения перед сборкой, настройкой и использованием. Пренебрежение содержимым данного документа или недостаточная осведомленность о безопасности во время работы может привести к серьезным травмам, повреждению вашего продукта DJI или других объектов. Компания SZ DJI Technology Co., Ltd. (DJI) вправе единолично вносить изменения в содержание данного и всех сопутствующих документов. Они могут быть обновлены, изменены или прекращены без предварительного уведомления. Для получения обновленной информации о продукте посетите сайт <http://www.dji.com> и выберите страницу, соответствующую данному продукту.

DJI – это товарный знак компании SZ DJI TECHNOLOGY CO., LTD. (сокращенно «DJI») и ее дочерних компаний. Названия продуктов, торговых марок и т. д., содержащиеся в данном руководстве, являются товарными знаками или зарегистрированными товарными знаками соответствующих компаний-владельцев.

Не изменяйте и не модифицируйте Zenmuse H20

Перед отправкой с завода стабилизатор ZENMUSE™ H20 был специально откалиброван для использования с установленной в него камерой и объективом. Не требуется и не рекомендуется выполнять физическую или механическую настройку или регулировку стабилизатора. Не устанавливайте на камеру другие дополнительные компоненты или устройства (например, фильтр, бленду объектив, и т. д.).

Zenmuse H20 – хрупкое устройство. Запрещается разбирать стабилизатор или камеру, так как это вызовет необратимые повреждения устройства.

Используйте только совместимые дроны

Zenmuse H20 в настоящее время совместим с DJI MATRICE™ 300 RTK. Устройство также будет совместимо с указанными продуктами в будущем. Для максимальной эффективности стабилизатора загрузите последнюю версию приложения DJI Pilot и обновите прошивку дрона, в противном случае Zenmuse H20 может не работать должным образом.

Безопасное использование

Всегда соблюдайте максимальную осторожность при использовании летательного аппарата. Изучите приведенные в данном руководстве пользователем и в онлайн-руководствах инструкции по креплению и подключению стабилизатора к дрону. Соблюдайте национальные правила безопасности для дронов AMA.

Используя данный продукт, вы подтверждаете, что внимательно ознакомились с заявлением об отказе от ответственности и предупреждением, и обязуетесь следовать пользовательскому соглашению, содержащемуся в данном документе и всех соответствующих документах этого продукта. Вы несете полную ответственность за эксплуатацию данного продукта и все возможные последствия его использования. Вы соглашаетесь использовать данный продукт только в правомерных целях и в полном соответствии с применимым законодательством, правилами и предписаниями, включая международные и национальные нормативно-правовые акты в аэрокосмической области, а также всеми условиями, мерами предосторожности, установками, курсами и руководствами, которые были предоставлены и могут быть предоставлены в будущем компанией DJI.

DJI не несет ответственность за повреждения, травмы или любую юридическую ответственность, прямо или косвенно вызванную использованием данного продукта. А пользователя возлагается обязанность соблюдать правила техники безопасности и дозволенные законом практики, в частности, изложенные в данном руководстве пользователя.

Комплект поставки

Стабилизатор и камера ×1
(с картой памяти microSD в комплекте)

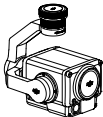

Кейс для хранения* ×1



Ткань для чистки объектива ×1



* Футляр для хранения входит в комплект только при покупке камеры серии Zenmuse H20 по отдельности.

Zenmuse H20

Стабилизированная камера Zenmuse H20 оснащена зумом и камерой с широкоугольным объективом, которая может быстро переключаться между этими двумя функциями. Это позволяет быстро приблизить изображение для детального наблюдения после распознавания цели на широкоформатном изображении. Он также оборудован лазерным дальномером, который предоставляет информацию о расстоянии и местоположении цели во время поиска и спасательных операций или инспекций, чтобы помочь с быстрым позиционированием и повышением эффективности работы.

Zenmuse H20 можно установить на дрон Matrice 300 RTK и передавать потоковое видео в приложение DJI Pilot.

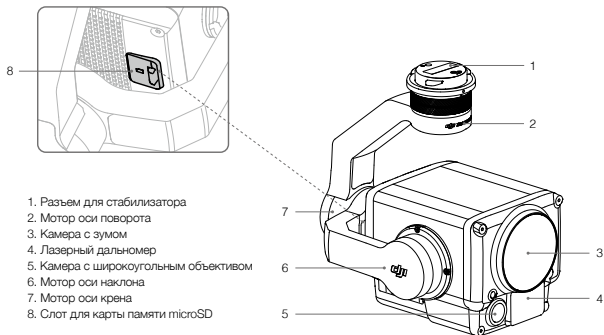

Установка

1. Снимите крышку с камеры и чехол с объектива.

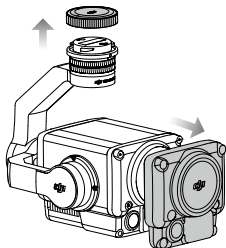

2. Поверните разъем для стабилизатора дрона Matrice 300 RTK в разблокированное положение, вставьте стабилизатор, затем поверните разъем в заблокированное положение.

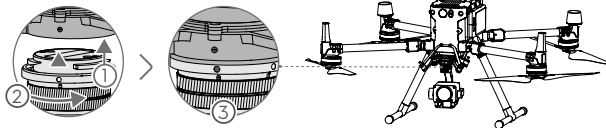

- Крепко удерживайте разъем для стабилизатора и применяйте равномерное вращающее усилие для его установки или снятия.
- Убедитесь, что крышка слота карты памяти microSD надежно установлена, чтобы предотвратить попадание пыли или влаги во время использования или транспортировки.

Управление камерой

Пульт управления

Отрегулируйте угол наклона стабилизатора, используя левое колесико, и отрегулируйте его поворот правым колесиком. Для получения фото и видео используйте кнопки спуска затвора и видеозаписи. Переключайте кнопку 5D, чтобы отрегулировать масштаб (вверх или вниз) и значение EV (влево или вправо). Настраиваемая кнопка C1 может использоваться для центровки стабилизатора, а C2 – для переключения между основным и вспомогательным экраном.

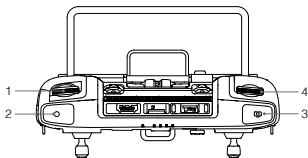

1. Левое колесико
2. Кнопка записи
3. Кнопка спуска затвора
4. Правое колесико
5. Кнопка 5D
6. Настраиваемая кнопка C2*
7. Настраиваемая кнопка C1*

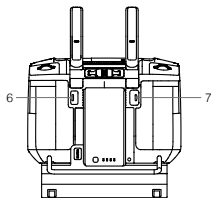
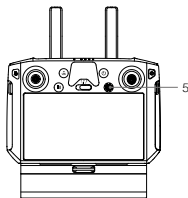

* Функция для этой кнопки может быть настроена.

Приложение DJI Pilot

Сенсорный интерфейс может использоваться для фотосъемки, записи видео и воспроизведения. Также доступны такие интеллектуальные функции как «High-Res Grid Photo» (несколько фото в высоком разрешении) и «Night Scene» (ночная съемка).

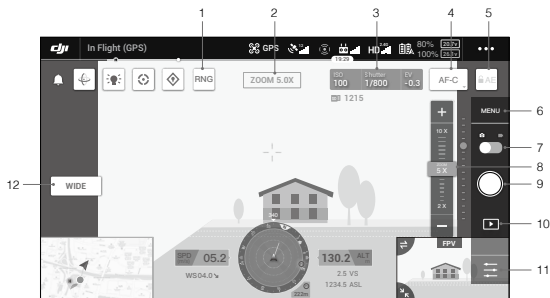

1. Определение дальности с помощью лазера
2. Камера и зум
3. Параметры камеры
4. Режим фокуса
5. Блокировка автоэкспозиции
6. Настройки камеры
7. Переключатель фото/видео
8. Регулятор зума
9. Кнопка спуска затвора/кнопка записи
10. Воспроизведение
11. Настройки параметров
12. Обзор с камеры с широкоугольным объективом

Технические характеристики

Общие	
Наименование	Zenmuse H20
Размеры	150×114×151 мм
Масса	678 ± 5 г
Класс защиты	IP44
Лазерная безопасность	Класс 1M (IEC 60825-1:2014)
Совместимые дроны	Matrice 300 RTK
Стабилизатор	
Диапазон угловых вибраций	±0,01°
Крепление	Съемное

Камера с зумом	
Матрица	CMOS 1/1,7", число эффективных пикселей: 20 млн
Объектив	Фокусное расстояние: 6,83–119,94 мм (эквивалент: 31,7–556,2 мм) Диафрагма: f/2.8–f/11 (обычная), f/1.6–f/11 (в ночное время) Фокус: от 1 м до ∞ (широкий), от 8 м до ∞ (телефото)
Камера с широкоугольным объективом	
Матрица	CMOS 1/2,3", число эффективных пикселей: 12 млн
Объектив	Диагональный угол обзора: 82,9° Фокусное расстояние: 4,5 мм (эквивалент 24 мм) Диафрагма: f/2.8 Фокус: от 1 м до ∞
Лазерный дальномер	
Длина волны	905 нм
Диапазон измерения	3–1200 м (вертикальная отражающая поверхность диаметром 12 м, отражательная способность 20%)
Память	
Совместимые карты памяти	Поддержка карты памяти microSD объемом до 128 Гбайт. Требуется карта памяти microSD со скоростью UHS-I Speed Grade 3.
Поддерживаемая файловая система	FAT32 (≤ 32 Гбайт), exFAT (> 32 Гбайт)
Условия функционирования	
Диапазон рабочих температур	от -20 до 50°C
Температура хранения	от -20 до 60°C

إخلاء المسؤولية والتحذير

تهانينا على شرائك لمنتج DJI™ الجديد. المعلومات الواردة في هذه الوثيقة تتناول سلامتك وحقوقك وكذلك مسؤولياتك القانونية. يرجى قراءة هذه الوثيقة بأكملها وجميع الممارسات الآمنة والقانونية التي تقدمها DJI قراءة متأنية، وزيارة الموقع الرسمي لشركة DJI لتنزيل النسخة الكاملة من دليل المستخدم وقراءة جميع التعليمات والتحذيرات الواردة فيه قراءة متأنية قبل التجميع، والضبط والاستخدام. عدم قراءة التعليمات والتحذيرات الواردة في المستندات أعلاه أو عدم وجود وعي قوي بالسلامة أثناء التشغيل قد يؤدي إلى إصابة خطيرة لك أو للآخرين أو إلى تلف منتج DJI أو تلف أشياء أخرى. تخضع هذه الوثيقة وجميع الوثائق الإضافية الأخرى للتغيير وفقاً لتقدير SZ DJI Technology Co., Ltd (DJI). قد يتم تحديثها أو إنهاؤها دون إشعار مسبق. للحصول على معلومات محدثة عن المنتج، تفضل بزيارة الموقع <http://www.dji.com> واتقر فوق صفحة المنتج الخاصة بهذا المنتج.

DJI هي علامة تجارية لشركة SZ DJI TECHNOLOGY CO., LTD. أسماء المنتجات والعلامات التجارية وما إلى ذلك، التي تظهر في هذا الدليل هي علامات تجارية أو علامات تجارية مسجلة للشركات المالكه لتلك العلامات.

لا تقم بتعديل أو تبديل Zenmuse H20

خضع المنتج ZENMUSE™ H20 المتعارفة وتحديداً الكاميرا المخصصة والعدسة قبل مغادرة المصنع. لا يلزم ولا يُوصى بإجراء أي تعديل أو ضبط فيزيائي أو ميكانيكي في المحور الثنائي "الجيمايل". لا تُضيف أي مكون أو جهاز آخر (مثل مرشح، غطاء العدسة، وما إلى ذلك) إلى الكاميرا.

يعد Zenmuse H20 أداة دقيقة. لا تفكك المحور الثنائي "الجيمايل" أو الكاميرا لأن هذا يُسبب تلفاً دائماً.

لا تستخدم سوى الطائرات المتوافقة

جهاز Zenmuse H20 متوافق حالياً مع DJI MATRICE™ 300 RTK. وسيكون أيضاً متوافقاً مع منتجات معينة أخرى في الوقت المناسب. لتحسين أداء المحور الثنائي "الجيمايل"، قم بتنزيل أحدث تطبيق DJI Pilot، وقم بالتحديث إلى آخر إصدار من البرنامج الثابت للطائرة، وإلا فإن Zenmuse H20 قد لا يعمل بشكل صحيح.

الاستخدام الآمن

تأكد من تشغيل طائراتك بأكثر الطرق أماناً. اُتزم بالإجراءات الواردة في دليل المستخدم والمقاطع التعليمية عبر الإنترنت لتثبيت وتوصيل المحور الثنائي "الجيمايل" بالطائرة. يُرجى احترام المدونة النموذجية لسلامة الطائرات التي وضعها الجمعية الطبية الأمريكية (AMA).

استخدامك لهذا المنتج يعني أنك تقر بأنك قد قرأت إخلاء المسؤولية هذا والتحذير قراءة متأنية وأنت تفهم وتوافق على الالتزام بكافة الشروط والأحكام الواردة في هذه الوثيقة وفي كافة الوثائق الأخرى ذات الصلة. أنت توافق على أنك وحدك المسؤول عن سلوكك أثناء استخدام هذا المنتج، وعن أي عواقب لذلك. أنت توافق على استخدام هذا المنتج فقط للأغراض المناسبة ووفقاً لجميع القوانين، والقواعد، والوائح المعمول بها بما في ذلك لوائح الطيران الدولية والمحلية، وجميع الشروط، والاحتياطات، والممارسات، والسياسات، والتوجيهات التي قامت بها DJI والتي قد تُنتجها.

لا تتحمل DJI أي مسؤولية عن الأضرار أو الإصابات أو أي مسؤولية قانونية يتم تكبدها بشكل مباشر أو غير مباشر نتيجة استخدام هذا المنتج. يجب على المستخدم الالتزام بالممارسات الآمنة والقانونية بما في ذلك، على سبيل المثال لا الحصر، الممارسات المنصوص عليها في دليل المستخدم.

محتويات العبوة

1x	المحور الثنائي "الجيمايل" والكاميرا (مرفق بطاقة microSD)
1x	حقيبة التخزين*
1x	قمامة تنظيف العدسات

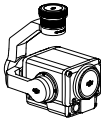

* لا تشمل منتجات Zenmuse H20 Series على حقيبة تخزينية خاصة بها إلا عندما يتم شراؤها بصورة منفردة.

Zenmuse H20

تتميز كل من كاميرا Zenmuse H20 والمحور الثنائي "الجييمبال" بوجود خاصية الزوم وكاميرا عريضة، ويمكنهما التبديل بسرعة بين الزوم والصورة العريضة. يمكن ذلك المستخدمين من التبديل بسرعة إلى صورة عالية التفاصيل مكبرة وذلك للاطلاع على التفاصيل بعد التعرف على الهدف في صورة عريضة. وهي مجهزة أيضًا بمكتشف نطاق يعمل بأشعة الليزر الذي يوفر معلومات المسافة والموقع الخاصة بالهدف أثناء البحث والإنقاذ أو التفتيش، وذلك للمساعدة في تحديد الموقع بسرعة وتحسين كفاءة العمل.

يمكن تثبيت Zenmuse H20 على طائرة Matrice 300 RTK وبث الفيديو مباشرة إلى تطبيق DJI Pilot.

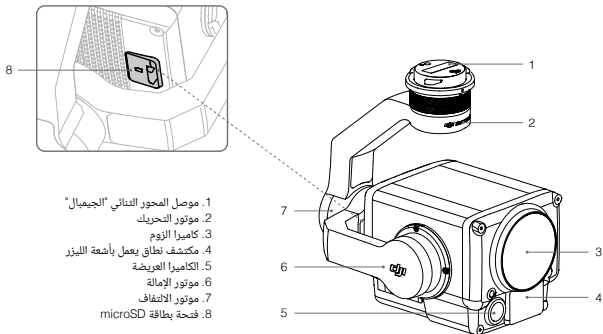

التثبيت

1. قم بفك غطاء المحور الثنائي "الجييمبال" وحامي العدسة.

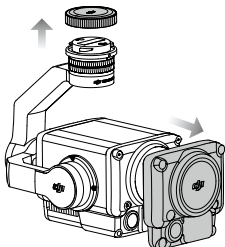

2. قم بتدوير موصل المحور الثنائي "الجييمال" للطائرة Matrice 300 RTK إلى الموضع غير المقفل وأدخل المحور الثنائي "الجييمال"، ثم قم بتدوير موصل المحور الثنائي "الجييمال" إلى الموضع المقفل.

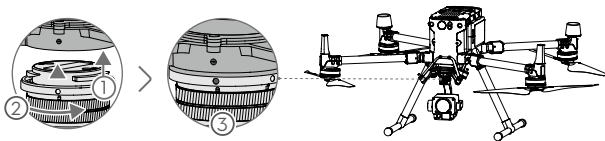

- أمسك موصل المحور الثنائي "الجييمال" بإحكام، وقم بتطبيق قوة دوارة شديدة وثابتة عند توصيل أو فصل المحور الثنائي "الجييمال".
- تأكد من أن غطاء فتحة بطاقة microSD ثابت في مكانه لمنع دخول الغبار أو الرطوبة أثناء الاستخدام أو النقل.

وحدات التحكم في الكاميرا

وحدة التحكم عن بُعد

اضبط إمالة المحور الثنائي "الجييمال" باستخدام القرص الأيسر واضبط تحريكه بواسطة القرص الأيمن. اضغط على زر حاجب العدسة "المصراع" أو زر التسجيل لالتقاط الصور أو تسجيل مقاطع فيديو. قم بتبديل الزر 5D لضبط الزوم (لأعلى ولأسفل) وضبط قيمة التعرض (EV) (يسار ويمين). يمكن استخدام الزر القابل للتخصيص C1 لإعادة ضبط المحور الثنائي "الجييمال" في المنتصف، ويمكن استخدام الزر القابل للتخصيص C2 للتبديل بين الشاشة الرئيسية والشاشة المساعدة.

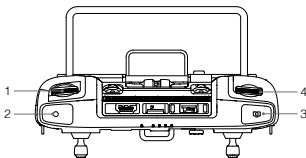

1. القرص الأيسر
2. زر التسجيل
3. زر حاجب العدسة "المصراع"
4. القرص الأيمن
5. زر 5D
6. الزر القابل للتخصيص C2*
7. الزر القابل للتخصيص C1*

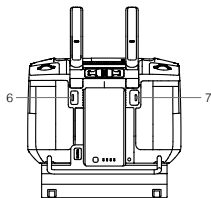
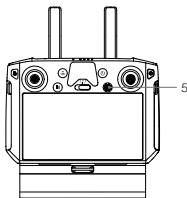

* يمكن تخصيص وظيفة هذا الزر.

تطبيق DJI Pilot

تُستخدم واجهة اللمس في النقاط الصور وتسجيل مقاطع الفيديو والتشغيل. تتوفر أيضًا وظائف ذكية مثل High-Res Grid Photo (المصور الشبكة عالية الدقة) و Night Scene (المشهد الليلي).

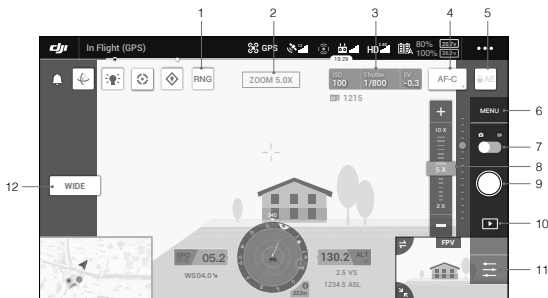

1. تحديد النقاط باستخدام أشعة الليزر
2. الكاميرا ووظيفة الزوم
3. معلمات الكاميرا
4. وضع التركيز
5. قفل التعرض التلقائي
6. إعدادات الكاميرا
7. التبديل بين الفيديو/الصورة
8. شريط تمرير الزوم
9. زر حاجب العدسة "المصراع"/التسجيل
10. التشغيل
11. إعدادات المعلمات
12. زر تبديل طريقة عرض الكاميرا العريضة

المواصفات

عام	
الاسم	Zenmuse H20
الأبعاد	151×114×150 مم
الوزن	±5 678 جم
تصنيف الحماية	IP44
السلامة من أشعة الليزر	الفئة 1M (IEC 60825-1:2014)
الطائرات المدعومة	Matrice 300 RTK
المحور الفئالي "الجيبال"	
نطاق الاهتزاز الزاوي	±0.01°
حامل	قابل للانفصال

كاميرا الزوم	
المستشعر	CMOS 1/1.7 بوصة، وحدات البكسل الفعالة: 20 ميغا
العدسة	البعد البؤري: 6.83-119.94 مم (مكافئ: 31.7-556.2 مم) فتحة: f/2.8-f/11 (عادي)، f/1.6-f/11 (ليلي) التركيز: من متر واحد إلى ∞ (عريض)، من 8 متر إلى ∞ (مقربة)
الكاميرا العريضة	
المستشعر	CMOS 1/2.3 بوصة، وحدات البكسل الفعالة: 12 ميغا
العدسة	DFOV: 82.9° البعد البؤري: 4.5 مم (مكافئ: 24 مم) الفتحة: f/2.8 التركيز: من 1 م إلى ∞
مكتشف نطاق يعمل بأشعة الليزر	
طول الموجة	905 نانومتر
نطاق القياس	من 3 إلى 1200 متراً (سطح انعكاسي عمودي بلفظ 12 مترًا ونسبة انعكاسية 20%)
التخزين	
بطاقات SD المدعومة	تدعم بطاقات microSD بسعة تصل إلى 128 جيجابايت. يلزم بطاقة microSD ذات التصنيف UHS-I من الدرجة الثالثة.
نظام الملفات المدعوم	FAT32 (جيجابايت)، exFAT (<32 جيجابايت)
البيئة	
درجة حرارة التشغيل	من -20 إلى 50 درجة مئوية
درجة حرارة التخزين	من -20 إلى 60 درجة مئوية

Compliance Information

FCC Compliance Notice

This device complies with Part 15 of the FCC Rules. Operation is subject to the following two conditions: (1) This device may not cause harmful interference, and (2) This device must accept any interference received, including interference that may cause undesired operation.

Any changes or modifications not expressly approved by the party responsible for compliance could void the user's authority to operate the equipment.

ISED Compliance

CAN ICES-3 (B)/NMB-3(B)



EU Compliance Statement: SZ DJI TECHNOLOGY CO., LTD. hereby declares that this device is in compliance with the essential requirements and other relevant provisions of the Directive 2014/30/EU.

A copy of the EU Declaration of Conformity is available online at www.dji.com/euro-compliance
EU contact address: DJI GmbH, Industriestrasse 12, 97618, Niederlauer, Germany

Declaración de cumplimiento UE: SZ DJI TECHNOLOGY CO., LTD. por la presente declara que este dispositivo cumple los requisitos básicos y el resto de provisiones relevantes de la Directiva 2014/30/EU.

Hay disponible online una copia de la Declaración de conformidad UE en www.dji.com/euro-compliance
Dirección de contacto de la UE: DJI GmbH, Industriestrasse 12, 97618, Niederlauer, Germany

EU-verklaring van overeenstemming: SZ DJI TECHNOLOGY CO., LTD. verklaart hierbij dat dit apparaat voldoet aan de essentiële vereisten en andere relevante bepalingen van Richtlijn 2014/30/EU.

De EU-verklaring van overeenstemming is online beschikbaar op www.dji.com/euro-compliance
Contactadres EU: DJI GmbH, Industriestrasse 12, 97618, Niederlauer, Germany

Declaração de conformidade da UE: A SZ DJI TECHNOLOGY CO., LTD. declara, através deste documento, que este dispositivo está em conformidade com os requisitos essenciais e outras disposições relevantes da Diretiva 2014/30/EU.

Existe uma cópia da Declaração de conformidade da UE disponível online em www.dji.com/euro-compliance
Endereço de contacto na UE: DJI GmbH, Industriestrasse 12, 97618, Niederlauer, Germany

Dichiarazione di conformità UE: SZ DJI TECHNOLOGY CO., LTD. dichiara che il presente dispositivo è conforme ai requisiti essenziali e alle altre disposizioni rilevanti della direttiva 2014/30/EU.

Una copia della dichiarazione di conformità UE è disponibile online all'indirizzo Web www.dji.com/euro-compliance
Indirizzo di contatto UE: DJI GmbH, Industriestrasse 12, 97618, Niederlauer, Germany

Déclaration de conformité UE : Par la présente, SZ DJI TECHNOLOGY CO., LTD déclare que cet appareil est conforme aux principales exigences et autres clauses pertinentes de la directive européenne 2014/30/EU.

Une copie de la déclaration de conformité UE est disponible sur le site www.dji.com/euro-compliance
Adresse de contact pour l'UE : DJI GmbH, Industriestrasse 12, 97618, Niederlauer, Germany

EU-Compliance: Hiermit erklärt SZ DJI TECHNOLOGY CO., LTD., dass dieses Gerät den wesentlichen Anforderungen und anderen einschlägigen Bestimmungen der EU-Richtlinie 2014/30/EU entspricht.

Eine Kopie der EU-Konformitätserklärung finden Sie online auf www.dji.com/euro-compliance.
Kontaktadresse innerhalb der EU: DJI GmbH, Industriestrasse 12, 97618, Niederlauer, Germany

Декларация за съответствие на ЕС: SZ DJI Technology Co., Ltd. декларира, че това устройство отговаря на основните изисквания и другите приложими разпоредби на Директива 2014/30/ЕС.

Копие от Декларацията за съответствие на ЕС ще намерите онлайн на адрес www.dji.com/euro-compliance
Адрес за контакт за ЕС: DJI GmbH, Industriestrasse 12, 97618, Niederlauer, Германия

Prohlášení o shodě pro EU: Společnost SZ DJI Technology Co., Ltd. tímto prohlašuje, že tohle zařízení vyhovuje základním požadavkům a dalším příslušným ustanovením směrnice 2014/30/EU.

Kopie prohlášení o shodě pro EU je k dispozici on-line na webu www.dji.com/euro-compliance
Kontaktní adresa v EU: DJI GmbH, Industriestrasse 12, 97618, Niederlauer, Německo

EU-oversenstemmelseserklæring: SZ DJI Technology Co., Ltd. erklærer hermed, at denne enhed er i overensstemmelse med de væsentlige krav og andre relevante bestemmelser i direktiv 2014/30/EU.

Der er en kopi af EU-oversenstemmelseserklæringen tilgængelig online på www.dji.com/euro-compliance
EU-kontaktadresse: DJI GmbH, Industriestrasse 12, 97618, Niederlauer, Tyskland

Δήλωση Συμμόρφωσης EE: H SZ DJI Technology Co., Ltd. δια του παρόντος δηλώνει ότι η συσκευή αυτή συμμορφώνεται με τις βασικές απαιτήσεις και άλλες σχετικές διατάξεις της Οδηγίας 2014/30/EE.

Αντίγραφο της Δήλωσης Συμμόρφωσης EE διατίθεται ηλεκτρονικά στη διεύθυνση www.dji.com/euro-compliance
Διεύθυνση επικοινωνίας στην ΕΕ: DJI GmbH, Industriestrasse 12, 97618, Niederlauer, Γερμανία

EU vastavuskinditus Käesolevaga teatab SZ DJI Technology Co., Ltd., et see seade on kooskõlas direktiivi 2014/30/EL oluliste nõuete ja muude asjakohaste sätetega.

EU vastavusdeklaratsiooni koopia on kättesaadav veebis aadressil www.dji.com/euro-compliance
Kontaktadress EUs: DJI GmbH, Industriestrasse 12, 97618, Niederlauer, Saksamaa

Pranešimas dėl atitikties ES reikalavimams Bendrovė „SZ DJI Technology Co., Ltd.“ tvirtina, kad šis prietaisas atitinka pagrindinius 2014/30/ES direktyvos reikalavimus ir kitas susijusias nuostatas.

ES atitikties deklaracijos kopija galite rasti adresu www.dji.com/euro-compliance
ES kontaktinis adresas: „DJI GmbH“, Industriestrasse 12, 97618, Niederlauer, Germany (Vokietija)

ES atbilstības paziņojums: SZ DJI Technology Co., Ltd ar šo apliecina, ka šī ierīce atbilst direktīvas 2014/30/ES pamatprasībām un pārējiem būtiskiem nosacījumiem.

ES atbilstības deklarācijas kopija pieejama tiešsaistē vietnē www.dji.com/euro-compliance
ES kontaktadrese: DJI GmbH, Industriestrasse 12, 97618, Niederlauer, Vācija

EU:n vaatimustenmukaisuusvakuutus: SZ DJI Technology Co., Ltd. ilmoittaa täten, että tämä laite on direktiivin 2014/30/EU olennaisien vaatimusten ja sen muiden asiaankuuluvien ehtojen mukainen.

Kopio EU:n vaatimustenmukaisuusvakuutuksesta on saatavana verkossa osoitteessa www.dji.com/euro-compliance
Yhteystiedot EU:ssa: DJI GmbH, Industriestrasse 12, 97618, Niederlauer, Germany

RAÍTEAS Comhlíonta an AE: Dearbhaíonn SZ DJI Technology Co., Ltd. leis seo go bhfuil an gléas seo de réir na goeanglas riachtanach agus na bhforálacha ábhartha eile sa Treoir 2014/30/AE.

Seoladh Dhearbhú Comhréireachta an AE ar fáil ar line ag www.dji.com/euro-compliance
Seoladh teagmhála san AE: DJI GmbH, Industriestrasse 12, 97618, Niederlauer, Germany

Dikjarazzjoni ta' Konformità tal-UE: SZ DJI Technology Co., Ltd. hawnhekk tididkijara li dan l-apparat huwa konformi mar-rekwiżiti essenzjali u ma' dispozizzjonijiet rilevanti oħra tad-Direttiva 2014/30/UE.

Kopja tad-Dikjarazzjoni ta' Konformità tal-UE hija disponibbli online fis-sit www.dji.com/euro-compliance
Indirizz ta' kuntatt tal-UE: DJI GmbH, Industriestrasse 12, 97618, Niederlauer, il-Germanja

Declarația UE de conformitate: Prin prezenta, SZ DJI Technology Co., Ltd. declară faptul că acest dispozitiv este conform cu cerințele esențiale și celelalte prevederi relevante ale Directivei 2014/30/UE.

Un exemplar al Declarației UE de conformitate este disponibil online, la adresa www.dji.com/euro-compliance
Adresa de contact pentru UE: DJI GmbH, Industriestrasse 12, 97618, Niederlauer, Germania

Izjava EU o skladnosti: Družba SZ DJI Technology Co., Ltd. izjavlja, da ta naprava ustreza osnovnim zahtevam in drugim ustreznim določbam Direktive 2014/30/EU.

Kopija izjave EU o skladnosti je na voljo na spletu na www.dji.com/euro-compliance
Kontaktni naslov EU: DJI GmbH, Industriestrasse 12, 97618, Niederlauer, Nemčija

EU Izjava o sukladnosti: Tvrtka SZ DJI Technology Co. Ltd. izjavjuje da je ovaj uređaj izrađen u skladu s osnovnim zahtjevima i ostalim relevantnim odredbama Direktive 2014/30/EU.

Kopija EU izjave o sukladnosti dostupna je na mrežnoj stranici www.dji.com/euro-compliance
Adresa EU kontakta: DJI GmbH, Industriestrasse 12 97618, Niederlauer, Njemačka

Vyhlasenie o zhode EÚ: SZ DJI Technology Co., Ltd. týmto vyhlasuje, že toto zariadenie je v zhode so základnými požiadavkami a ďalšími relevantnými ustanoveniami smernice 2014/30/EÚ.

Kópia tohto vyhlásenia o zhode EÚ je k dispozícii online na www.dji.com/euro-compliance
Kontaktná adresa v EÚ: DJI GmbH, Industriestrasse 12, 97618, Niederlauer, Nemecko

Deklaracja zgodności UE: Firma SZ DJI Technology Co., Ltd. niniejszym oświadcza, że przedmiotowe urządzenie jest zgodne z zasadniczymi wymogami i innymi stosownymi postanowieniami dyrektywy 2014/30/UE.

Kopię deklaracji zgodności UE można znaleźć w Internecie na stronie www.dji.com/euro-compliance
Adres do kontaktu w UE: DJI GmbH, Industriestrasse 12, 97618, Niederlauer, Niemcy

EU megfelelésségi nyilatkozat: A DJI Technology Co., Ltd. ezúton megerősíti, hogy ez az eszköz megfelel a 2014/30/EU Irányelv alapvető követelményeinek és más vonatkozó rendelkezéseinek.

Az EU megfelelésségi nyilatkozat másolata elérhető a www.dji.com/euro-compliance oldalon
EU kapcsolati cím: DJI GmbH, Industriestrasse 12, 97618, Niederlauer, Németország

EU-förskrän om efterlevnad: SZ DJI Technology Co., Ltd. härmed förklarar att denna enhet uppfyller de väsentliga kraven och andra relevanta bestämmelser i direktivet 2014/30/EU.

En kopia av EU-förskrän om efterlevnad finns att tillgå online på adressen www.dji.com/euro-compliance
Kontaktadress EU: DJI GmbH, Industriestrasse 12, 97618, Niederlauer, Tyskland

Yfirlýsing um fylgni við reglur ESB: SZ DJI Technology Co., Ltd. lýsir hér með yfir að þetta tæki hliti mikilvægum kröfum og öðrum viðeigandi akvæðum tilskipunar 2014/30/ESB.

Nálgaast má eintak af ESB-samræmisyfirlýsinguinni á netinu á www.dji.com/euro-compliance

Heimilisfang ESB-tengiliðar: DJI GmbH, Industriestrasse 12, 97618, Niederlauer, Germany

AB Uygunluk Beyanı: SZ DJI Technology Co., Ltd. bu belge ile bu cihazın temel gerekliliklere ve 2014/30/EU sayılı Direktifin diğer ilgili hükümlerine uygun olduğunu beyan eder.

AB Uygunluk Beyanının bir kopyasına www.dji.com/euro-compliance adresinden çevrim içi olarak ulaşılabilir

AB için iletişim adresi: DJI GmbH, Industriestrasse 12, 97618, Niederlauer, Almanya

Environmentally friendly disposal



Old electrical appliances must not be disposed of together with the residual waste, but have to be disposed of separately. The disposal at the communal collecting point via private persons is for free. The owner of old appliances is responsible to bring the appliances to these collecting points or to similar collection points. With this little personal effort, you contribute to recycle valuable raw materials and the treatment of toxic substances.

Umweltfreundliche Entsorgung

Elektro-Altgeräte dürfen nicht mit gewöhnlichem Abfall entsorgt werden und müssen separat entsorgt werden. Die Entsorgung an kommunalen Sammelstellen ist für Privatpersonen kostenlos. Die Eigentümer der Altgeräte sind für den Transport zu den Sammelstellen verantwortlich. Durch diesen geringen Aufwand können Sie zur Wiederverwertung von wertvollen Rohmaterialien beitragen und dafür sorgen, dass umweltschädliche und giftige Substanzen ordnungsgemäß unschädlich gemacht werden.

Tratamiento de residuos responsable con el medio ambiente

Los aparatos eléctricos viejos no pueden desecharse junto con los residuos orgánicos, sino que deben ser desechados por separado. Existen puntos limpios donde los ciudadanos pueden dejar estos aparatos gratis. El propietario de los aparatos viejos es responsable de llevarlos a estos puntos limpios o similares puntos de recogida. Con este pequeño esfuerzo estás contribuyendo a reciclar valiosas materias primas y al tratamiento de residuos tóxicos.

Mise au rebut écologique

Les appareils électriques usagés ne doivent pas être éliminés avec les déchets résiduels. Ils doivent être éliminés séparément. La mise au rebut au point de collecte municipale par l'intermédiaire de particuliers est gratuite. Il incombe au propriétaire des appareils usagés de les apporter à ces points de collecte ou à des points de collecte similaires. Avec ce petit effort personnel, vous contribuez au recyclage de matières premières précieuses et au traitement des substances toxiques.

Smaltimento ecologico

I vecchi dispositivi elettrici non devono essere smaltiti insieme ai rifiuti residui, ma devono essere smaltiti separatamente. Lo smaltimento da parte di soggetti privati presso i punti di raccolta pubblici è gratis. È responsabilità del proprietario dei vecchi dispositivi portarli presso tali punti di raccolta o punti di raccolta analoghi. Grazie a questo piccolo impegno personale contribuirete al riciclo di materie prime preziose e al corretto trattamento di sostanze tossiche.

Milieuvriendelijk afvoeren

Oude elektrische apparaten mogen niet worden weggegooid samen met het restafval, maar moeten afzonderlijk worden afgevoerd. Afvoeren via het gemeentelijke inzamelpunt is gratis voor particulieren. De eigenaar van oude toestellen is verantwoordelijk voor het inleveren van de apparaten op deze of vergelijkbare inzamelpunten. Met deze kleine persoonlijke inspanning lever je een bijdrage aan de recycling van waardevolle grondstoffen en de verwerking van giftige stoffen.

Eliminação ecológica

Os aparelhos elétricos antigos não podem ser eliminados juntamente com os materiais residuais. Têm de ser eliminados separadamente. A eliminação no ponto de recolha público através de entidades particulares é gratuita. É da responsabilidade do proprietário de aparelhos antigos levá-los a estes pontos de recolha ou a pontos de recolha semelhantes. Com este pequeno esforço pessoal, contribui para a reciclagem de matérias-primas úteis e para o tratamento de substâncias tóxicas.

Изхвърляне с оглед опазване на околната среда

Старите електрически уреди не трябва да се изхвърлят заедно с битовите отпадъци, а отделно. Изхвърлянето в общинския пункт за събиране на отпадъци от частни лица е безплатно. Собственикът на старите уреди е отговорен за пренасянето на уредите до тези или до подобни събирателни пунктове. С това малко собствено усилие допринасяте за рециклирането на ценни суровини и за обработката на токсични вещества.

Ekologicky šetrná likvidace

Stará elektrická zařízení nesmějí být likvidována spolu se zbytkovým odpadem, ale musí být likvidována samostatně. Likvidace na komunálních sběrných místech prostřednictvím soukromých osob je bezplatná. Vlastník starých zařízení odpovídá za to, že je donese do těchto sběrných míst nebo na obdobná sběrná místa. Tímto můžete přispět k recyklaci hodnotných surovin a zpracování toxických látek.

Miljoenvelig bortscaffelse

Gamle elektriske apparater må ikke bortscaffes sammen med restaffald, men skal bortscaffes separat. Bortscaffelse på et

fælles indsamlingssted eller gratis for privatpersoner. Ejere af gamle apparater er ansvarlige for at bringe apparater hen til disse indsamlingssteder eller til lignende indsamlingssteder. Med denne lille personlige indsats bidrager du til genanvendelse af værdifulde råvarer og behandlingen af giftige stoffer.

Απόρριψη φίλική προς το περιβάλλον

Οι παλιές ηλεκτρικές συσκευές δεν πρέπει να απορρίπτονται μαζί με τα υπολειμματικά απόβλητα, αλλά ξεχωριστά. Η απόρριψη στο δημοτικό σημείο συλλογής μέσω ιδιωτών γίνεται χωρίς χρέωση. Ο κάτοχος παλιών συσκευών είναι υπεύθυνος για τη μεταφορά των συσκευών σε αυτό ή παρόμοια σημεία συλλογής. Μέσω της ατομικής σας προσπάθειας, συμβάλλετε στην ανακύκλωση πολύτιμων πρώτων υλών και την επεξεργασία των τοξικών ουσιών.

Keskonnasäästlik kasutusel kõrvaldamine

Vanu elektriseadmeid ei tohi ära visata koos olmejäätmetega, vaid tuleb koguda ja kasutuselt kõrvaldada eraldi. Kohaliku omavalitsuse elektroonikaromude kogumispunktis on äraandmine eraisikutele tasuta. Vanade seadmete sellistesse või sarnastesse kogumispunktidesse toimetamise eest vastutavad seadmete omanikud. Selle väkese isikliku panusega aitate kaasa väärtusliku toorme ringlussevõtule ja mürgiste ainete töötlemisele.

Utilizavimas nekenkiant aplinkai

Senų elektrinių prietaisų negalima išmesti kartu su buitinėmis atliekomis; juos būtina utilizuoti atskirai. Tokių prietaisų utilizavimas per komunalinius atliekų surinkimo punktus yra nemokamas. Elektrinių prietaisų savininkai utilizuojamus prietaisus privalo priduoti į atitinkamus arba analogiškus atliekų surinkimo punktus. Toku būdu, įdėdami nedaug pastangų, prisidėsite prie vertingų medžiagų perdavimo ir aplinkos apsaugojimo nuo toksinių medžiagų.

Videi draudzīga atkritumu likvidēšana

Vecas elektriskās ierīces nedrīkst likvidēt kopā ar pārējiem atkritumiem, bet tās jālikvidē atsevišķi. Privatpersonām atkritumu likvidēšana komunālajā savākšanas punktā ir bez maksas. Veco ierīču īpašnieks ir atbildīgs par ierīču nogādāšanu šajos savākšanas punktos vai līdzīgos savākšanas punktos. Ar šīm nelielām personiskajām pūlēm jūs veicināt vērtīgu izejmateriālu pārstrādi un toksisko vielu apstrādi.

Ļūvētāminem ympārīstōstāvāllīestīest

Vanhoja sähkölaitteita ei saa hävittää kaatopaikkajätteen mukana, vaan ne on hävitettävä erikseen. Kunnalliseen keräyspisteeseen vieminen on yksityishenkilöille ilmaista. Vanhojen laitteiden omistaja vastaa laitteiden toimittamisesta kyselyisin keräyspisteisiin tai vastaaviin. Tällä vähäisellä henkilökohtaisella vaivalla edistät omalta osaltasi arvokkaiden raaka-aineiden kierrätystä ja myrkyllisten aineiden käsittelyä.

Dūscairt neamhdiobhálach don chomhshal

Níor cheart seanghléasanna leictreacha a dhūscairt leis an dramhail lamharach, ach caithfear iad a chur de lámh astu féin. Tá an dūscairt ag an ionad bailiúcháin pobail ag daoine príobháideacha saor in aisce. Tá freagracht ar úinéir seanghléasanna na gléasanna a thabhairt chuig na hionaid bhailiúcháin sin nó chuig ionaid bhailiúcháin den chineál céanna. Le hiarracht bheag phearsanta mar sin, cuidíonn tú le hamhábhair luachmhara a athchúrsáil agus le substaintí tocsaineacha a chóireáil

Rimi li jirripetta l-ambjont

L-apparat elettriku qadim ma għandux jintrema flimkien ma' skart residwu, iżda għandu jintrema b'mod separat. Ir-rimi fil-post tal-gbir komunalni minn persuni privati huwa b'xejn. Is-sit ta' apparat qadim huwa responsabbli biex iġib il-apparat f'dawn il-postijiet tal-gbir jew f'postijiet tal-gbir simili. B'dan l-istorz personali żgħir, inti tikkontribwixxi għar-riċiklaġġ ta' materja prima prezzjuża u għat-trattament ta' sustanzji tossiċi.

Eliminarea ecologică

Aparatele electrice vechi nu trebuie aruncate cu deșeurile reziduale, ci trebuie eliminate separat. Eliminarea în cadrul punctului de colectare local de către persoane fizice este gratuită. Proprietarii de aparate vechi sunt responsabili pentru transportul acestora la respectivele puncte de colectare sau la alte puncte de colectare similare. Prin acest efort personal nesemnificativ, puteți contribui la reciclarea materialelor prime valoroase și la tratarea substanțelor toxice.

Okolju prjrazno odlaganje

Starih električnih aparatov ne smete odvreči skupaj z ostanki odpadkov, temveč ločeno. Odlaganje na komunalnem zbirnem mestu je za fizične osebe brezplačno. Lastniki starih naprav je odgovoren, da jih pripelje do teh ali podobnih zbirnih mest. S tako malo osebnega truda prispevate k recikliranju dragocenih surovin in obdelavi strupenih snovi.

Ekološko odlaganje

Stari električni uređaji ne smiju se odlagati zajedno s kućnim otpadom, već ih treba odlagati odvojeno. Odlaganje na komunalnom sabirnom mjestu od strane privatnih osoba je besplatno. Vlasnik starih uređaja dužan je donijeti uređaje do tih sabirnih mjesta ili sličnih sabirnih mjesta. Ovim malim osobnim naporom doprinosite recikliranju vrijednih sirovina i pravilnoj obradi otrovnih tvari.

Ekologická likvidácia

Staré elektrospectrebiče sa nesmú likvidovať spolu so zvyškovým odpadom, ale musia sa zlikvidovať samostatne. Likvidácia v komunálnom zbernom mieste prostredníctvom súkromných osôb je bezplatná. Majiteľ starých spotrebičov je zodpovedný za prinesenie spotrebičov na tieto zberné miesta alebo na podobné zberné miesta. Týmto malým osobným úsilím prispievate k recyklovaniu cenných surovín a spracovaniu toxických látok

Utylizacja przyjazna dla środowiska

Nie można usuwać starych urządzeń elektrycznych wraz z pozostałymi odpadami. Wymagają one oddzielnej utylizacji. Utylizacja przez osoby prywatne w punkcie zbiórki odpadów komunalnych jest darmowa. Właściciel starych urządzeń jest odpowiedzialny za dostarczenie ich do takich lub podobnych punktów zbiórki. Zadzając sobie tak niewielki trud, przyczyniasz się do recyklingu cennych surowców i odpowiedniego postępowania z substancjami toksycznymi.

Környezetbarát hulladékkezelés

A régi elektromos készülékeket nem szabad a nem szelektívén gyűjtött hulladékkal együtt kidobni, hanem a hulladékkezelésüket elkülönítve kell végezni A közösségi gyűjtőpontokon a magánszemélyek ingyenesen leadhatják ezeket. A régi készülékek tulajdonosai felelnek azért, hogy a készülékeket ezek a gyűjtőpontokra, vagy más gyűjtőpontokra elhozzák. Ezzel a kis személyes erőfeszítéssel Ön is hozzájárul az értékes nyersanyagok újrahasznosításához és a mérgező anyagok kezeléséhez.

Miljøvänlig hantering av avfall

Gamla elektriska apparater får inte kasseras tillsammans med restavfallet utan måste kasseras separat. Kassering på den lokala insamlingsplatsen för privatpersoner är gratis. Ägaren av gamla apparater ansvarar för att ta apparaterna till dessa insamlingsplatser eller till liknande insamlingsplatser. Med denna lilla personliga insats bidrar du till återvinning av värdefulla råvaror och hantering av giftiga ämnen.

Umhverfisvæn förgun

Eski má farga gömlum raftækjum með úrgangslitum, heldur þarf að farga þeim sérstaklega. Förgun á almennum söfnunarstöðum er ókeypis fyrir einstaklinga. Eigandi gamalla tækja ber ábyrgð á að koma með tækin á þessa söfnunarstað eða á svipaða söfnunarstað. Með þessu litla persónulega átaki stuðlar þú að endurvinnslu verðmætra hráefna og meðferð eiturefna.

Çevre dostu bertaraf

Eski elektrikli cihazlar, diğer atıklarla birlikte bertaraf edilmemelidir, ayrıca atılmaldır. Özel kişiler aracılığıyla genel toplama noktasına bertaraf işlemi ücretsiz olarak yapılmaktadır. Eski cihazların sahibi, cihazları bu toplama noktalarna veya benzer toplama noktalarna getirmekten sorumludur. Bu az miktardaki kişisel çabayla, değerli ham maddelerin geri dönüşürülmesine ve toksik maddelerin işleme alınmasına katkıda bulunmuş olursunuz.

部件名称	有害物质					
	铅 (Pb)	汞 (Hg)	镉 (Cd)	六价铬 (Cr ⁶⁺)	多溴联苯 (PBB)	多溴二苯醚 (PBDE)
线路板	x	○	○	○	○	○
外壳	x	○	○	○	○	○
金属部件 (铜合金)	x	○	○	○	○	○
内部线材	x	○	○	○	○	○
其他配件	x	○	○	○	○	○

本表格依据 SJ/T 11364 的规定编制。
○：表示该有害物质在该部件所有均质材料中的含量均在 GB/T 26572 规定的限量要求以下。
×：表示该有害物质至少在该部件的某一均质材料中的含量超出 GB/T 26572 规定的限量要求。
(产品符合欧盟 RoHS 指令环保要求)



INVISIBLE LASER RADIATION
DO NOT EXPOSE USERS OF TELESCOPIC OPTICS
CLASS 1M LASER PRODUCT

IEC/EN 60825-1:2014. Complies with 21 CFR 1040.10 and 1040.11 except for conformance with IEC 60825-1 Ed. 3, as described in Laser Notice No. 56, dated May 8, 2019

The label is affixed to one side of the Zenmuse H20

Supplier's Declaration of Conformity

Product name: ZENMUSE H20

Model Number: ZH20

Manufacturer's Name: SZ DJI TECHNOLOGY CO., LTD.

Manufacturer's Address: 14th floor, West Wing, Skyworth Semiconductor Design Building NO.18
Gaoxin South 4th Ave, Nanshan, Shenzhen, Guangdong, China

Responsible Party: DJI Technology, Inc.

Responsible Party Address: 201 S. Victory Blvd., Burbank, CA 91502

Contact person: Fajia Wang

Telephone: (650)812-0559

We, **DJI Technology, Inc.**, being the responsible party, declares that the above mentioned model was tested to demonstrate complying with all applicable FCC rules and regulations.

This device complies with part 15 of the FCC Rules. Operation is subject to the following two conditions:

(1) This device may not cause harmful interference, and (2) this device must accept any interference received, including interference that may cause undesired operation.

Signed for and on behalf of: **DJI Technology, Inc.**

Name: Fajia Wang

Position: Certification Manager

Date: 2020-02-20

Signature: 

DJI Support
DJI 技术支持
DJI 技術支援
DJI サポート
DJI 고객지원
DJI Support
Servicio de asistencia de DJI
Service client DJI
Assistenza DJI
DJI-ondersteuning
Assistência da DJI
Suporte DJI
Техническая поддержка DJI
خدمة العملاء DJI

www.dji.com/support

This content is subject to change.

Download the latest version from
<http://www.dji.com/zenmuse-h20-series>

ZENMUSE is a trademark of DJI.
Copyright © 2020 DJI All Rights Reserved.

Printed in China.



1W8DZHGS05TY