

Selection PRO

**FL 40-PowerCross Plus SP /
FLG 40-PowerCross GREEN Plus SP**

BEDIENUNGSANLEITUNG
USER MANUAL
MODE D'EMPLOI



Sehr geehrter Kunde,

vielen Dank für das Vertrauen, welches Sie uns beim Erwerb Ihres neuen *geo-FENNEL*-Gerätes der „*Selection Pro*“-Reihe entgegengebracht haben. Dieses hochwertige Qualitätsprodukt wurde mit größter Sorgfalt produziert und qualitätsgeprüft. Im Vergleich zur bisher anerkannten guten Qualität unserer Produkte zeichnet sich die „*Selection Pro*“-Reihe u.a. nun auch durch eine noch bessere Sichtbarkeit der Laserlinien aus.

Die beigefügte Anleitung wird Ihnen helfen, das Gerät sachgemäß zu bedienen. Bitte lesen Sie insbesondere auch die Sicherheitshinweise vor der Inbetriebnahme aufmerksam durch. Nur ein sachgerechter Gebrauch gewährleistet einen langen und zuverlässigen Betrieb.

geo-FENNEL
Presicion by tradition.

Inhaltsverzeichnis

1. Lieferumfang	A
2. Bedienelemente	B
3. Bedienfeld	C
4. Stromversorgung	D
5. Bedienung	E
6. Sicherheitshinweise	F

A LIEFERUMFANG

- FL 40-PowerCross Plus SP / FLG 40-PowerCross GREEN Plus SP
- 4 x AA Alkalinebatterien
- Multifunktionale Halterung
- Gepolsterte Tasche
- Bedienungsanleitung

Technische Daten

Selbstnivellierbereich	± 3°
Nivelliergenauigkeit	± 3 mm / 10 m
Arbeitsbereich	
<ul style="list-style-type: none"> • ohne Empfänger 	30 m* (Radius)
<ul style="list-style-type: none"> • mit Empfänger (optional) 	80 m (Radius)
Winkelbereich Hz-Linie	135°
Winkelbereich V-Linie	150°
Stromversorgung	4 x AA Alkaline-Batterien
Betriebsdauer (alle Linien geschaltet)	20h
Staub- /Wasserschutz (Schutzklasse)	IP 54
Laserklasse	2
Temperaturbereich	-10°C bis +45°C
Gewicht (Gerät mit Batterien)	0,4 kg

Abweichende technische Daten FLG 40-PowerCross GREEN Plus SP

Arbeitsbereich	
<ul style="list-style-type: none"> • ohne Empfänger 	40 m* (Radius)
<ul style="list-style-type: none"> • mit Empfänger (optional) 	100 m (Radius)
Betriebsdauer (alle Linien geschaltet)	9h

*abhängig von Lichtverhältnissen

B BEDIENELEMENTE

1. Bedienfeld
2. Laseraustrittsfenster
3. 1/4"-Gewinde für Stativ
4. Batteriefach
5. Öffnung zum Aufhängen
6. Schlitz für Befestigungsriemen
7. Arretierung zur Höhenverstellung der Konsole
8. 5/8"-Gewinde für Stativ
9. 1/4"-Adapter
10. Magnete
11. AN-/AUS-Schalter und Transportsicherung

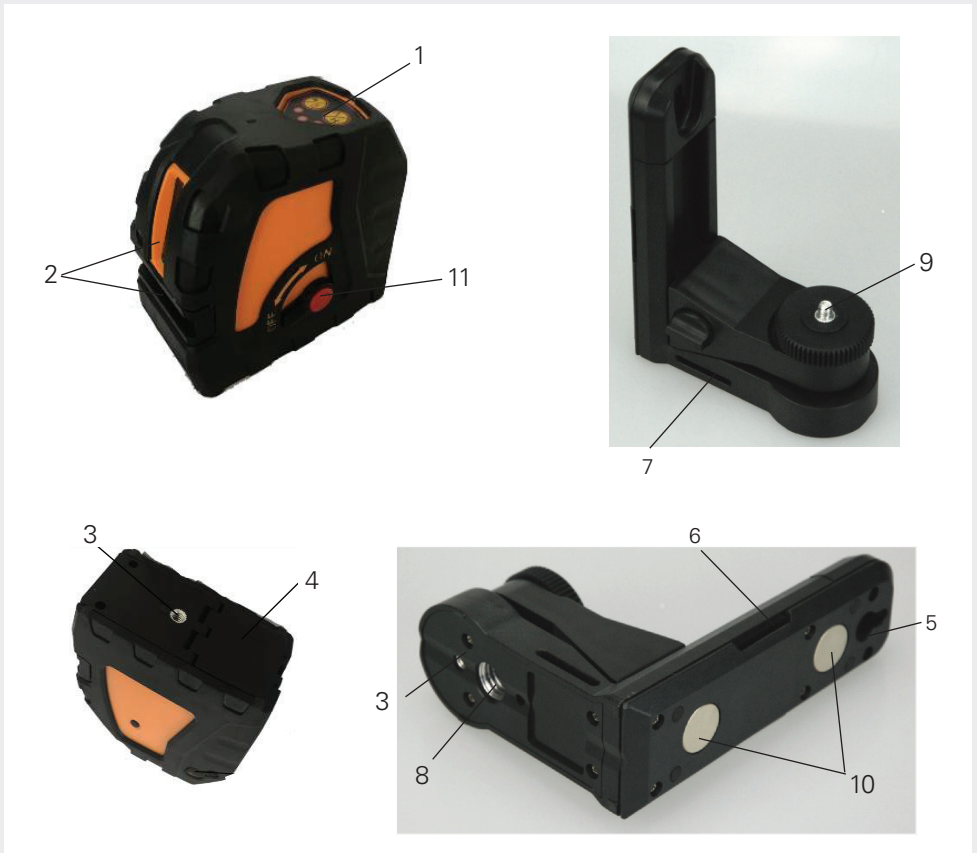

BEDIENFELD

C

1. AN/AUS-LED
2. AN/AUS vertikale Laserlinie V / horizontale Laserlinie H
3. Manuell-LED
4. AN/AUS Manuell-Funktion / Empfängerfunktion
5. LED Empfängerfunktion

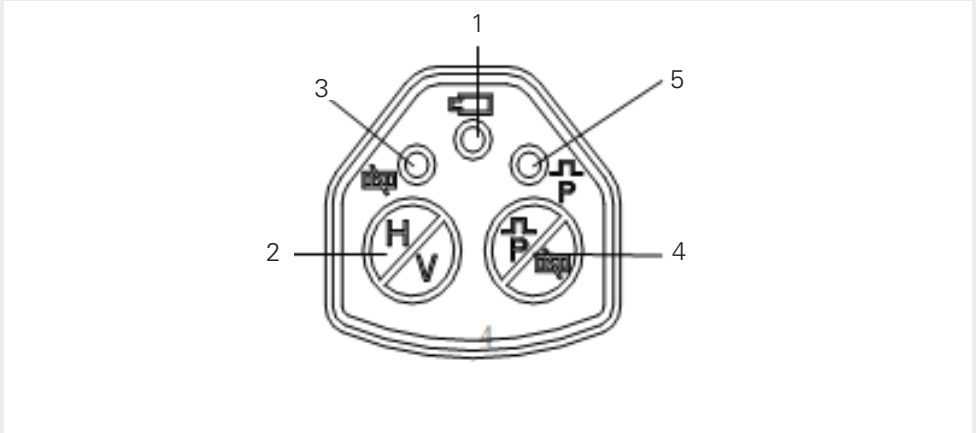

STROMVERSORGUNG

D

4 x AA Alkalinebatterien in das Batteriefach einlegen (Polarität beachten) und Batteriefach wieder verschließen.

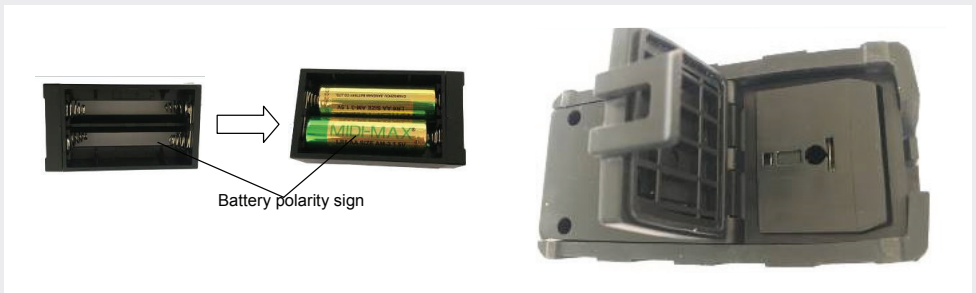

E BEDIENUNG

Das Gerät auf den 1/4"-Adapter der multifunktionalen Halterung aufschrauben. Durch Lösen des Knopfes (7) kann das Gerät auf der Halterung nach oben und unten bewegt werden.

Einsatz des Lasers auf dem Stativ.
Einsatz des Lasers mit Magneten.
Einsatz des Lasers mit Befestigungsriemen.

AN/AUS-Schalter in Position „ON“ bringen. Das Gerät ist nun betriebsbereit (AN/AUS-LED leuchtet). Steht das Gerät zu schräg (außerhalb des Selbstnivellierbereiches), ertönt ein akustisches Warnsignal. Eingeschaltete Laserlinien blinken als zusätzliche Warnung.



Zum Ausschalten AN/AUS-Schalter wieder in Position „OFF“ stellen. Das Gerät ist nun ausgeschaltet, und der Kompensator wird blockiert, um Beschädigungen während des Transportes zu vermeiden.

Bevor das Gerät in den Koffer gepackt wird, AN/AUS-Schalter immer in Position „OFF“ stellen! Ein akustisches Warnsignal ertönt, wenn dies einmal übersehen wurde.

FOLGENDE LASERLINIEN KÖNNEN GESCHALTET WERDEN

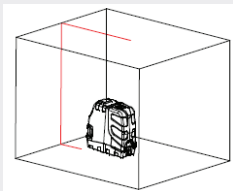

H

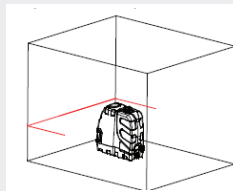

V

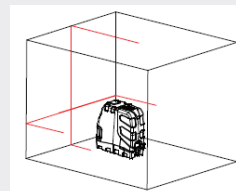

H V

MANUELLFUNKTION

Das Gerät ist ausgeschaltet (OFF-Zustand).

Taste MANUELLFUNKTION (4) drücken, um die MANUELL-Funktion einzuschalten. Die MANUELL-LED (3) leuchtet. Nun können die gewünschten Laserlinien geschaltet und das Gerät in Schrägposition eingesetzt werden.

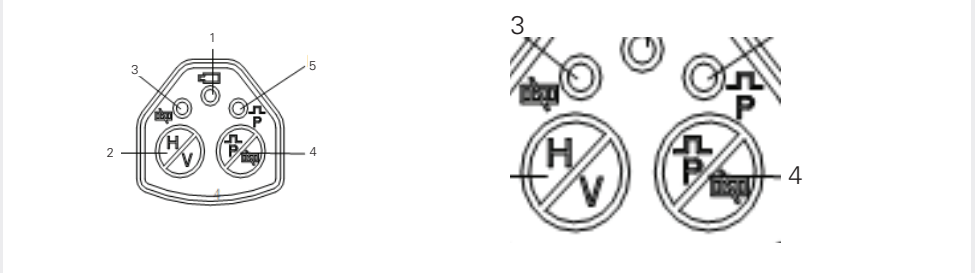

EMPFÄNGERBETRIEB

Der Laser kann zur Verlängerung des Arbeitsbereiches oder bei Einsatz unter ungünstigen Lichtverhältnissen mit den Empfängern FR 75-MM, FR 55 oder FR 55-M eingesetzt werden.

Die Empfänger sind optional erhältlich.

Bei Verwendung des Empfängers Taste (4) der Tastatur am Gerät drücken; die LED für den Empfängerbetrieb (5) leuchtet. Das Gerät ist nun auf Empfängerbetrieb umgeschaltet (die Laserlinien sind dann etwas schwächer sichtbar).

Der Arbeitsbereich kann somit auf 80 m / 100 m erweitert werden. Weitere Hinweise siehe Bedienungsanleitung der Empfänger.



F SICHERHEITSHINWEISE**BESTIMMUNGSGEMÄSSE VERWENDUNG**

Das Gerät sendet einen sichtbaren Laserstrahl aus, um z.B. folgende Messaufgaben durchzuführen: Ermittlung von Höhen; rechten Winkeln, Ausrichtung von horizontalen und vertikalen Bezugsebenen sowie Lotpunkten (je nach Gerät).

UMGANG UND PFLEGE

Messinstrumente generell sorgsam behandeln. Nach Benutzung mit weichem Tuch reinigen (ggfs. Tuch in etwas Wasser tränken). Wenn das Gerät feucht war, sorgsam trocknen. Erst in den Koffer oder die Tasche packen, wenn es absolut trocken ist. Transport nur in Originalbehälter oder -tasche.

UMSTÄNDE, DIE DAS MESSERGEBNIS VERFÄLSCHEN KÖNNEN

Messungen durch Glas- oder Plastikscheiben; verschmutzte Laseraustrittsfenster; Sturz oder starker Stoß. Bitte Genauigkeit überprüfen.

Große Temperaturveränderungen: Wenn das Gerät aus warmer Umgebung in eine kalte oder umgekehrt gebracht wird, vor Benutzung einige Minuten warten.

ELEKTROMAGNETISCHE VERTRÄGLICHKEIT

Es kann nicht generell ausgeschlossen werden, dass das Gerät andere Geräte stört (z.B. Navigations-einrichtungen); durch andere Geräte gestört wird (z.B. elektromagnetische Strahlung bei erhöhter Feldstärke z.B. in der unmittelbaren Nähe von Industrieanlagen oder Rundfunksendern).

CE-KONFORMITÄT

Das Gerät hat das CE-Zeichen gemäß den Normen EN 61010-1:2010.

GARANTIE

Die Garanzzeit beträgt zwei (2) Jahre, beginnend mit dem Verkaufsdatum. Die Garantie erstreckt sich nur auf Mängel wie Material-oder Herstellungsfehler, sowie die Nichterfüllung zugesicherter Eigenschaften. Ein Garantieanspruch besteht nur bei bestimmungsgemäßer Verwendung. Mechanischer Verschleiß und äußerliche Zerstörung durch Gewaltanwendung und Sturz unterliegen nicht der Garantie. Der Garantieanspruch erlischt, wenn das Gehäuse geöffnet wurde. Der Hersteller behält sich vor, im Garantiefall die schadhaften Teile instand zusetzen bzw. das Gerät gegen ein gleiches oder ähnliches (mit gleichen technischen Daten) auszutauschen. Ebenso gilt das Auslaufen der Batterie nicht als Garantiefall.

HAFTUNGSAUSSCHLUSS

1. Der Benutzer dieses Produktes ist angehalten, sich exakt an die Anweisungen der Bedienungsanleitung zu halten. Alle Geräte sind vor der Auslieferung genauestens überprüft worden. Der Anwender sollte sich trotzdem vor jeder Anwendung von der Genauigkeit des Gerätes überzeugen.
2. Der Hersteller und sein Vertreter haften nicht für fehlerhafte oder absichtlich falsche Verwendung sowie daraus eventuell resultierende Folgeschäden und entgangenen Gewinn.
3. Der Hersteller und sein Vertreter haften nicht für Folgeschäden und entgangenen Gewinn durch Naturkatastrophen wie z.B. Erdbeben, Sturm, Flut, usw. sowie Feuer, Unfall, Eingriffe durch Dritte oder einer Verwendung außerhalb der üblichen Einsatzbereiche.
4. Der Hersteller und sein Vertreter haften nicht für Schäden und entgangenen Gewinn durch geänderte oder verlorene Daten, Unterbrechung des Geschäftsbetriebes usw., die durch das Produkt oder die nicht mögliche Verwendung des Produktes verursacht wurden.
5. Der Hersteller und sein Vertreter haften nicht für Schäden und entgangenen Gewinn resultierend aus einer nicht anleitungsgemäßen Bedienung.
6. Der Hersteller und sein Vertreter haften nicht für Schäden, die durch unsachgemäße Verwendung oder in Verbindung mit Produkten anderer Hersteller verursacht wurden.

WARN- UND SICHERHEITSHINWEISE

- Richten Sie sich nach den Anweisungen der Bedienungsanleitung.
- Anleitung vor Benutzung des Gerätes lesen.
- Blicken Sie niemals in den Laserstrahl, auch nicht mit optischen Instrumenten. Es besteht die Gefahr von Augenschäden.
- Laserstrahl nicht auf Personen richten.
- Die Laserebene soll sich über der Augenhöhe von Personen befinden.
- Niemals das Gehäuse öffnen. Reparaturen nur vom autorisierten Fachhändler durchführen lassen.
- Keine Warn- oder Sicherheitshinweise entfernen.
- Lasergerät nicht in Kinderhände gelangen lassen.
- Gerät nicht in explosionsgefährdeter Umgebung betreiben.

LASERKLASSIFIZIERUNG

Das Gerät entspricht der Lasersicherheitsklasse 2 gemäß der Norm DIN EN 60825-1:2014. Das Gerät darf ohne weitere Sicherheitsmassnahmen eingesetzt werden. Das Auge ist bei zufälligem, kurzzeitigem Hineinsehen in den Laserstrahl durch den Lidschlussreflex geschützt.

Laserwarnschilder der Klasse 2 sind gut sichtbar am Gerät angebracht.

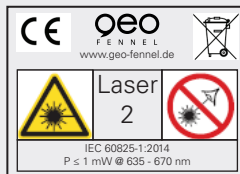

Dear customer,

Thank you for your confidence having purchased a *geo-FENNEL* instrument of „*Selection Pro*“ series. This high-quality product was produced and tested with due prudence.

Among others „*Selection Pro*“ is defined by even clearer visible lines which you are originally used to from our standard range of instruments.

This manual will help you to operate the instrument appropriately. Please read carefully - particularly the safety instructions. A proper use guarantees a longtime and reliable operation.

geo-FENNEL
Precision by tradition.

Contents

1. Supplied with	A
2. Operational elements	B
3. Keypad	C
4. Power supply	D
5. Operation	E
6. Safety notes	F

A SUPPLIED WITH

- FL 40-PowerCross Plus SP / FLG 40-PowerCross GREEN Plus SP
- 4 x AA Alkaline batteries
- Multi-functional mount
- Padded bag
- User manual

Technical Specifications

Self-levelling range	± 3°
Levelling accuracy	± 3 mm / 10 m
Working range	
<ul style="list-style-type: none"> • without receiver 	30 m* (radius)
<ul style="list-style-type: none"> • with receiver (optional) 	80 m (radius)
Fan angle horizontal	135°
Fan angle vertical	150°
Power supply (all lines illuminated)	4 x AA Alkaline batteries
Operating time	20h
Dust / water protection	IP 54
Laser class	2
Temperature range	-10°C to +45°C
Weight (instrument with battery)	0,4 kg

Divergent technical data

FLG 40-PowerCross GREEN Plus SP

Working range	
<ul style="list-style-type: none"> • w/o receiver 	40 m* (radius)
<ul style="list-style-type: none"> • with receiver (optional) 	100 m (radius)
Operating time (all lines illuminated)	9h

*depends on room illumination

B OPERATIONAL ELEMENTS

- 1. Keypad
- 2. Laser emitting windows
- 3. 1/4" thread for tripod
- 4. Battery case
- 5. Hanging hole
- 6. Belt slot
- 7. Interlock for height adjustment of elevator table
- 8. 5/8" thread for tripod
- 9. 1/4" adapter
- 10. Magnets
- 11. ON/OFF knob / transport lock

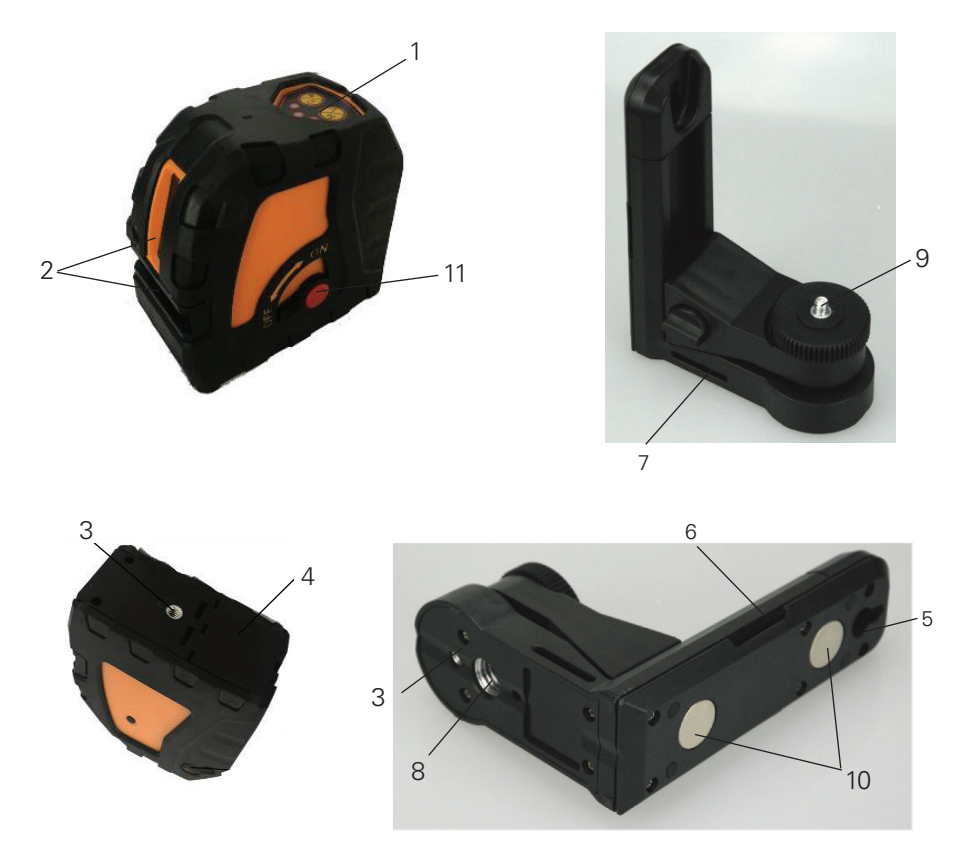

KEYPAD

C

1. ON/OFF LED instrument
2. ON/OFF vertical laser line V / horizontal laser line H
3. MANUAL LED
4. ON/OFF MANUAL function / receiver function
5. LED receiver function

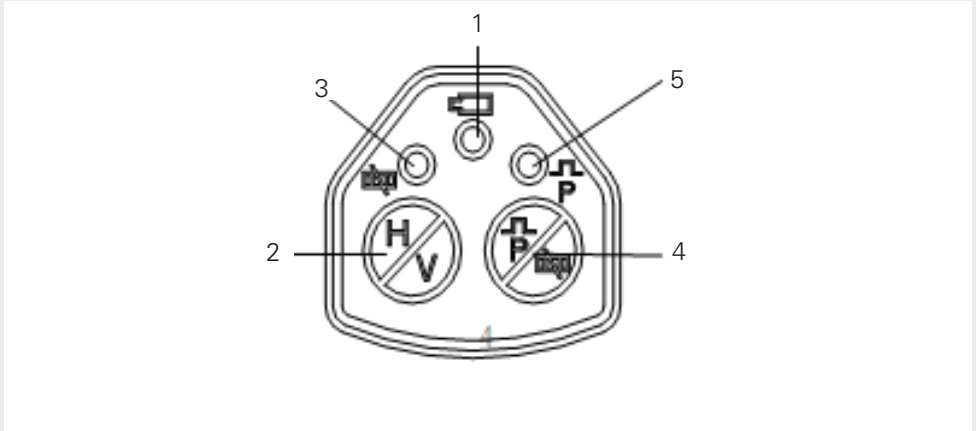

POWER SUPPLY

D

Insert 4 x AA Alkaline batteries into the battery case (4) (take care to correct polarity) and close battery compartment.

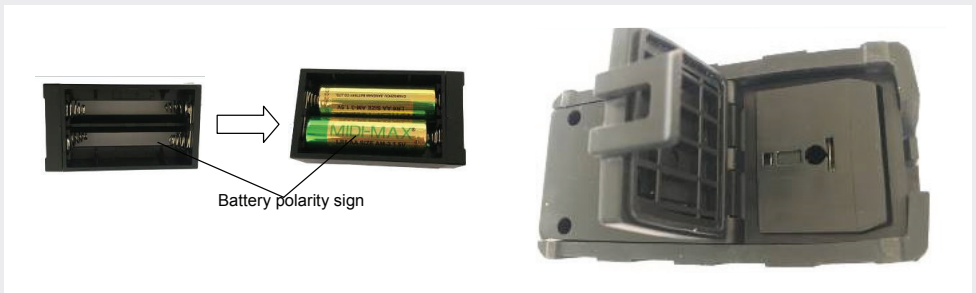

E OPERATION

Fix the instrument on the multi-functional mount by using the 1/4" adapter.

To move the instrument up or down on the mount declamp the knob (7). For locking the desired position of the instrument tighten the knob again.

- Use of the laser on a tripod.
- Use of the laser with the magnets.
- Use of the laser with strap attachment.

Set the ON/OFF knob to position „ON“. The instrument is now ready for use (ON/OFF LED is illuminated). An audible and optical (blinking lines) alarm indicates if the instrument was set up outside of the compensator range. Set up the instrument on a more even surface.



To power off the instrument bring the ON/OFF knob in position „OFF“. The instrument is now powered off and the compensator is blocked to avoid damages during transport.

NOTE: During transport the ON/OFF knob (compensator clamp) must be set to „OFF“. Disregard may lead to damages of the compensator.

FOLLOWING LASER LINES CAN BE PROJECTED

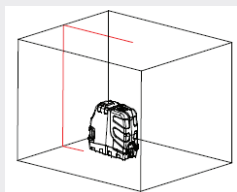

H

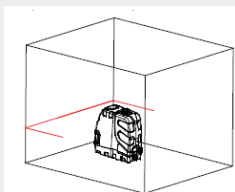

V

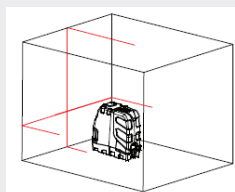

H V

MANUAL FUNCTION)

The instrument is power off (OFF position).

Press the button MANUAL FUNCTION (4) to enter into the MANUAL function. The MANUAL LED (3) is illuminated. Now the required laser lines can be switched and the instrument can be used in slope position.

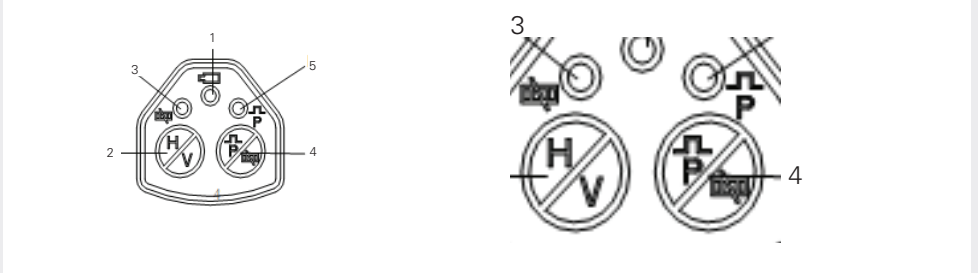

USE WITH RECEIVER

To extend the working range or for use in unfavourable light conditions the Laser can be used with receivers FR 75-MM, FR 55 or FR 55-M.

The receivers are optional.

Press button (4) (pulse mode LED (5) will illuminate) to change from normal to receiver mode. The receiver can now detect the laser lines (the visibility of the laser lines are weaker in this mode).

By using a receiver the working range can be extended up to 80 m / 100 m. You will find more detailed information in the receiver user manual.



F SAFETY NOTES

INTENDED USE OF INSTRUMENT

The instrument emits a visible laser beam in order to carry out the following measuring tasks (depending on instrument): Setting up heights, horizontal and vertical planes, right angles and plumbing points.

CARE AND CLEANING

Handle measuring instruments with care. Clean with soft cloth only after any use. If necessary damp the cloth with some water. If the instrument is wet clean and dry it carefully. Pack it up only if it is perfectly dry. Transport in original container / case only.

SPECIFIC REASONS FOR ERRONEOUS MEASURING RESULTS

Measurements through glass or plastic windows; dirty laser emitting windows; after the instrument has been dropped or hit. Please check the accuracy.

Large fluctuation of temperature: If the instrument will be used in cold areas after it has been stored in warm areas (or the other way round) please wait some minutes before carrying out measurements.

ELECTROMAGNETIC ACCEPTABILITY (EMC)

It cannot be completely excluded that this instrument will disturb other instruments (e.g. navigation systems); will be disturbed by other instruments (e.g. intensive electromagnetic radiation nearby industrial facilities or radio transmitters).

CE-CONFORMITY

This instrument has the CE mark according to EN 61010-1:2010.

WARRANTY

This product is warranted by the manufacturer to the original purchaser to be free from defects in material and workmanship under normal use for a period of two (2) years from the date of purchase. During the warranty period, and upon proof of purchase, the product will be repaired or replaced (with the same or similar model at manufacturers option), without charge for either parts or labour. In case of a defect please contact the dealer where you originally purchased this product. The warranty will not apply to this product if it has been misused, abused or altered. Without limiting the foregoing, leakage of the battery, bending or dropping the unit are presumed to be defects resulting from misuse or abuse.

EXCEPTIONS FROM RESPONSIBILITY

1. The user of this product is expected to follow the instructions given in the user manual. Although all instruments left our warehouse in perfect condition and adjustment the user is expected to carry out periodic checks of the product's accuracy and general performance.
2. The manufacturer, or its representatives, assumes no responsibility of results of a faulty or intentional usage or misuse including any direct, indirect, consequential damage, and loss of profits.
3. The manufacturer, or its representatives, assumes no responsibility for consequential damage, and loss of profits by any disaster (earthquake, storm, flood etc.), fire, accident, or an act of a third party and/or a usage in other than usual conditions.
4. The manufacturer, or its representatives, assumes no responsibility for any damage, and loss of profits due to a change of data, loss of data and interruption of business etc., caused by using the product or an unusable product.
5. The manufacturer, or its representatives, assumes no responsibility for any damage, and loss of profits caused by usage other than explained in the user manual.
6. The manufacturer, or its representatives, assumes no responsibility for damage caused by wrong movement or action due to connecting with other products.

SAFETY INSTRUCTIONS

- Follow up the instructions given in the user manual.
- Do not stare into the beam. The laser beam can lead to eye injury. A direct look into the beam (even from greater distance) can cause damage to your eyes.
- Do not aim the laser beam at persons or animals.
- The laser plane should be set up above the eye level of persons.
- Use the instrument for measuring jobs only.
- Do not open the instrument housing. Repairs should be carried out by authorized workshops only. Please contact your local dealer.
- Do not remove warning labels or safety instructions.

LASER CLASSIFICATION

The instrument is a laser class 2 laser product according to DIN IEC 60825-1:2014.

It is allowed to use the unit without further safety precautions. The eye protection is normally secured by aversion responses and the blink reflex.

The laser instrument is marked with class 2 warning labels.



Cher client,

Nous tenons à vous remercier pour la confiance que vous nous avez témoignée, par l'acquisition de votre nouvel instrument *geo-FENNEL* de la série „*Selection PRO*“. Ce produit de qualité haut de gamme a été fabriqué et contrôlé avec le plus grand soin. Outre la bonne qualité qui a fait jusqu'ici la renommée de nos produits, la série „*Selection PRO*“ se caractérise par une nette amélioration de la visibilité des lignes laser.

Les instructions ci-après vous aideront à vous servir de votre instrument de manière adéquate. Nous vous recommandons de lire avec soin tout particulièrement les consignes de sécurité de ladite notice avant la mise en service de votre appareil. Une utilisation appropriée est l'unique moyen de garantir un fonctionnement efficace et de longue durée.

geo-FENNEL

Precision by tradition.

Contenu

1. Inclus dans le coffret	A
2. Description	B
3. Clavier du laser	C
4. Batterie	D
5. Allumer l'appareil	E
6. Notices de sécurité	F

A INCLUS DANS LE COFFRET

- FLG 40-PowerCross Plus SP / FLG 40-PowerCross GREEN Plus SP
- 4 x AA piles alcalines
- Support multi-fonctions
- Sacoche rembourrée
- Mode d'emploi

Caractéristiques techniques

Plage d'auto nivellement	± 3°
Précision	± 3 mm / 10 m
Portée	
<ul style="list-style-type: none"> • sans cellule • avec cellule 	30 m* (rayon) 80 m (rayon)
Ouverture angle horizontal	135°
Ouverture angle vertical	150°
Alimentation	4 x AA piles d'alcaline
Autonomie du laser (toutes lignes allumées)	20h
Étanchéité	IP 54
Classe du laser	2
Plage de température	-10° C à +45°C
Instrument avec piles	0,4 kg

**Caractéristiques techniques divergentes
FLG 40-PowerCross GREEN Plus SP**

Portée	
<ul style="list-style-type: none"> • sans cellule • avec cellule (en option) 	40 m* (rayon) 100 m (rayon)
Autonomie du laser (toutes lignes allumées)	9h

*en fonction des conditions lumineuses

B DESCRIPTION

1. Clavier
2. Vitres protection du laser
3. Filetage 1/4"
4. Compartiment piles
5. Fixation au mur avec une vis
6. Fixation avec des lanières
7. Bouton rotatif pour mouvement de la console
8. Filetage 5/8"
9. Vis de serrage 1/4"
10. Aimants
11. Bouton ON/OFF / verouillage pour transport

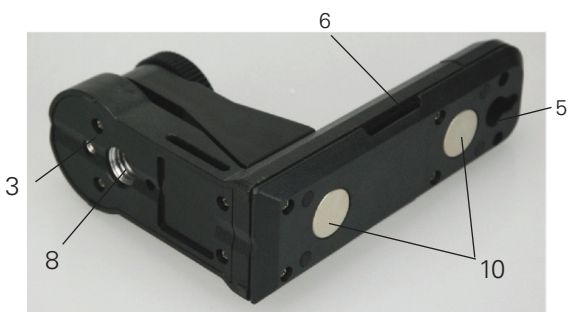
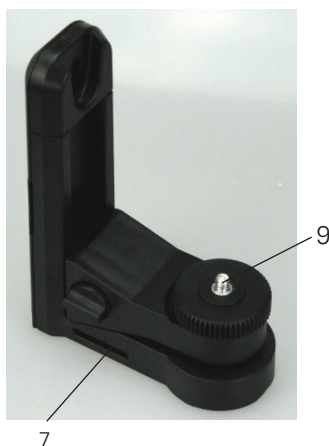

CLAVIER DU LASER

C

1. Diode ON/OFF du laser
2. Bouton ON/OFF de la verticale V / de l'horizontale H
3. Diode du mode MANUEL
4. ON/OFF mode MANUEL / fonction réception
5. Diode du mode réception

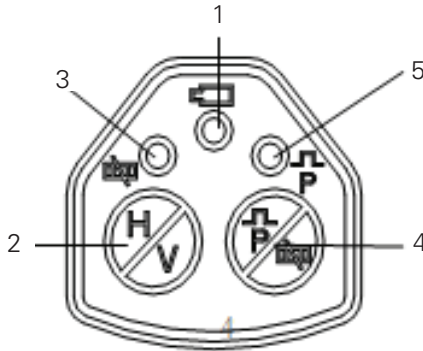

BATTERIE

D

Mettre 4 x AA piles alcalines dans le compartiment de piles (4) (attention à la polarité) et fermer le compartiment.



E OPÉRATION

Fixer l'instrument sur le support multi-fonctions avec l'adaptateur 1/4".

En desserrant le bouton rotatif (7) pour mouvement de la console, l'instrument peut être décalé vers le haut et vers le bas

Fixez le laser sur un trépied.

Fixez le laser avec ses aimants.

Fixez le laser avec sa sangle.

Mettre le bouton en position ON. L'instrument est maintenant prêt à être utilisé (la diode ON/OFF doit être allumée). Un signal sonore et lumineux (les lignes clignotent) indique si l'instrument est en dehors de sa plage de compensation. Si c'est le cas, placez l'instrument sur une surface plus plane.



Pour arrêter l'instrument, mettre le bouton ON/OFF sur la position OFF. L'instrument est maintenant éteint et le compensateur est bloqué afin de le protéger pendant le transport.

Attention:

Pendant le transport le bouton ON/OFF doit être mis en position OFF. Ceci afin d'éviter d'endommager le compensateur pendant le transport.

TOUTES LES LIGNES CI DESSOUS PEUVENT ÊTRE PROJÉTÉES

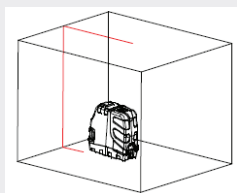

H

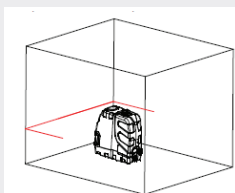

V

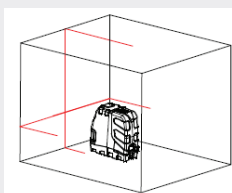

H V

MODE MANUEL

L'instrument es en position OFF.

Presser le bouton de MODE MANUEL (4) pour enclencher la fonction manuelle.

La diode à côté du picto manuel (3) doit être maintenant allumée. Les lignes peuvent être allumées et le laser peut travailler dans toutes les positions.

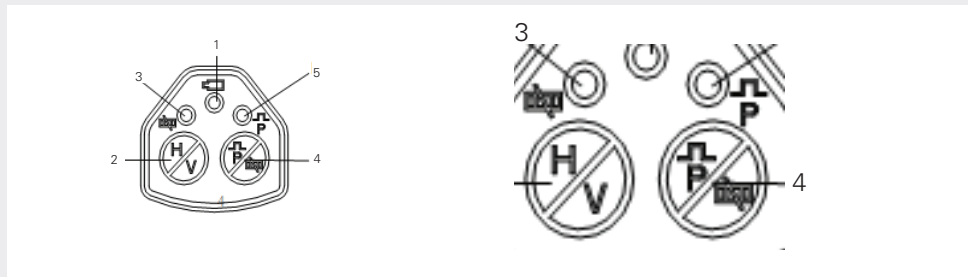

MARCHE EN MODE RÉCEPTEUR

Pour l'allongement de la plage de travail ou pour l'emploi dans des conditions de luminosité intense, il est possible d'utiliser le laser avec les cellules FR 75-MM, FR 55 ou FR 55-M.

Les cellules sont disponibles en option.

Lors de l'emploi de la cellule, presser la touche (4) du laser (le voyant de contrôle (5) s'allume). L'instrument marche alors en mode récepteur.

La plage de travail peut ainsi s'allonger à 80 m / 100 m.

Vous trouvez des informations ultérieures dans les modes d'emploi des cellules.



F NOTICES DE SECURITÉ

UTILISATION CONFORME AUX PRESCRIPTIONS

Le niveau projette un faisceau laser visible, pour effectuer p. ex. les travaux de mesures suivants: détermination de hauteurs, tracé d'angles droits, pointage de plans de référence horizontaux et verticaux ainsi qu'obtention de points d'aplomb (dépendant de l'instrument).

NETTOYAGE / REMISAGE (à l'état humide)

Essuyer l'instrument mouillé, humide ou sali en le frottant uniquement avec un tissu de nettoyage. Quant à l'optique, la nettoyer avec un tissu fin comme p. ex. un tissu feutré de lunettes. Ne jamais remiser un instrument humide dans un coffret fermé! Le laisser sécher auparavant au moins pendant un jour dans un local chauffé! Transport seulement dans l'étui original.

CIRCONSTANCES POUVANT FAUSSER LES RÉSULTATS DE MESURES

Mesures effectuées à travers des plaques de verre ou de matière plastique; mesures effectuées à travers la fenêtre de sortie du faisceau laser lorsqu'elle est sale. Mesures après que le niveau soit tombé ou ait subi un choc très fort. Mesures effectuées pendant de grandes différences de température - p. ex. lorsque l'instrument passe rapidement d'un milieu très chaud à un autre très froid; attendre alors quelques minutes d'adaptation avant de réutiliser le niveau.

COMPATIBILITÉ ÉLECTROMAGNÉTIQUE

De manière générale, il n'est pas exclu que le niveau ne dérange d'autres instruments (p. ex. les dispositifs de navigation) ou qu'il puisse lui-même être dérangé par d'autres appareils (p. ex. soit par un rayonnement électromagnétique dû à une élévation de l'intensité du champ, soit par la proximité d'installations industrielles ou d'émetteurs de radiodiffusion).

CONFORMITÉ CE

Le laser porte le label CE conformément aux normes NE 61010-1:2010.

GARANTIE

La durée de garantie est de deux (2) ans à partir de la date d'achat. Cette garantie ne couvre que les défauts tels que le matériel défectueux ou les anomalies de fabrication, ainsi que le manque des propriétés prévues. Le droit à la garantie n'est valable que si l'utilisation du niveau a été conforme aux prescriptions. En sont exclus l'usure mécanique et un endommagement externe par suite d'usage de la force et / ou d'une chute. Le droit à la garantie prend fin lorsque le boîtier a été ouvert. Dans un cas couvert par la garantie, le fabricant se réserve le droit de remettre en état les éléments défectueux ou d'échanger l'instrument par un autre identique ou similaire (possédant les mêmes caractéristiques techniques). De même, un endommagement résultant d'un écoulement de l'accumulateur n'est pas couvert par la garantie.

EXCLUSION DE LA RESPONSABILITÉ

1. L'utilisateur de ce produit est tenu de respecter ponctuellement les instructions du mode d'emploi. Tous les instruments ont été très soigneusement vérifiés avant leur livraison. Toutefois, l'utilisateur devra s'assurer de la précision de ce niveau avant chaque emploi.
2. Le fabricant et son représentant déclinent toute responsabilité dans le cas d'utilisation incorrecte ou volontairement anormale ainsi que pour les dommages consécutifs en découlant, tout comme pour les bénéfices non réalisés.
3. Le fabricant et son représentant déclinent toute responsabilité pour les dommages consécutifs et les bénéfices non réalisés par suite de catastrophes naturelles, comme p. ex. tremblement de terre, tempête, raz de marée etc. ainsi que d'incendie, accident, intervention malintentionnée d'une tierce personne, ou encore dus à une utilisation hors du domaine d'application normal de l'instrument.
4. Le fabricant et son représentant déclinent toute responsabilité pour les dommages et les bénéfices non réalisés par suite de modification ou perte de données, interruption du travail de l'entreprise etc., à savoir les dommages qui découlent du produit lui-même ou de la non-utilisation du produit.
5. Le fabricant et son représentant déclinent toute responsabilité pour les dommages et les bénéfices non réalisés par suite d'une manoeuvre non conforme aux instructions.
6. Le fabricant et son représentant déclinent toute responsabilité pour les dommages et les bénéfices non réalisés qui découlent d'une utilisation inadéquante ou en liaison avec des produits d'autres fabricants.

INDICATIONS D'AVERTISSEMENT ET DE SÉCURITÉ

- Prière de respecter les instructions fournies dans le mode d'emploi du niveau.
- Lire ces instructions avant d'utiliser l'instrument.
- Ne jamais regarder le faisceau laser, même pas avec un appareil optique, à cause du risque de lésions oculaires pouvant en résulter.
- Ne pas diriger le faisceau laser sur une personne.
- Le plan du faisceau laser doit se trouver à hauteur des yeux de l'opérateur.
- Ne jamais ouvrir soi-même le boîtier du niveau. Faire exécuter les réparations éventuelles uniquement par un spécialiste autorisé.
- Ne pas enlever les indications d'avertissement et de sécurité portées sur le niveau.
- Éviter que l'instrument ne soit touché ou manipulé par des enfants.
- Ne pas utiliser le laser dans un milieu à risque d'explosions.

CLASSIFICATION DES LASERS

Ce niveau correspond à la classe de sécurité des lasers 2, conformément à la norme DIN EN 60825-1:2014. De ce fait, l'instrument peut être utilisé sans avoir recours à d'autres mesures de sécurité. Au cas où l'utilisateur a regardé un court instant le faisceau laser, les yeux sont tout de même protégés par le réflexe de fermeture des paupières.

Les pictogrammes de danger de la classe 2 sont bien visibles sur l'appareil.

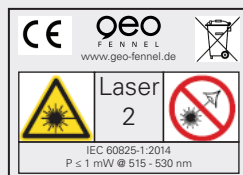
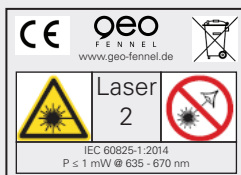

ZUBEHÖR / ACCESSORIES / ACCESSOIRES



FS 10

ARTIKEL-NR. / REFENCE NO. / RÉFÉRENCE 302000

Kurbelstativ / elevating tripod / trépied à colonne

drehbarer Stativkopf / rotating head / Tête de trépied rotative

53 - 163 cm; 2,3 kg

Dosenlibelle, Tragetasche / Circular bubble, with carrying bag / Nivelles sphérique intégrée, Saccoche de transport



FS 30-L

ARTIKEL-NR. / REFENCE NO. / RÉFÉRENCE 156

Kurbelstativ / elevating tripod / trépied à colonne

drehbarer Stativkopf / rotating head / Tête de trépied rotative

90 - 285 cm; 2,3 kg

ZUBEHÖR / ACCESSORIES / ACCESSOIRES



WH 2

ARTIKEL-NR. / REFENCE NO. / RÉFÉRENCE 290610

Wand- & Deckenhalter / wall and ceiling mount / support mural et de plafond

robust / solid / particulièrement solide

Große Plattform / large platform size / grande plateforme: 150 x 95 mm

Einteilung / graduation / graduation: cm/inch

für alle geo-FENNEL Laser / for all geo-FENNEL laser / pour tous les lasers geo-FENNEL



KS 3

ARTIKEL-NR. / REFENCE NO. / RÉFÉRENCE 520100

Klemmsäule / floor-to-ceiling-pillar / canne support laser

Robuste Ausführung / solid construction / modèle robuste

wird zwischen Boden und Decke festgeklemmt / to be fixed between floor and ceiling / bloquée entre sol et le plafond

Adapter / adapter / filetage: 5/8" & 1/4"

Max. Länge / maximal length / longueur max.: 3,40 m

geo-FENNEL GmbH

Kupferstraße 6
D-34225 Baunatal

Tel. +49 561 / 49 21 45

Fax +49 561 / 49 72 34

info@geo-fennel.de

www.geo-fennel.de

Technische Änderungen vorbehalten.
All instruments subject to technical changes.
Sous réserve de modifications techniques.



Precision by tradition.

geo
F E N N E L